



GEMADEPT CORPORATION



2018 | **BÁO CÁO THƯỜNG NIÊN**
Annual Report

THAY ĐỔI ĐỂ TRỞ THÀNH DOANH NGHIỆP HÀNG ĐẦU
CHANGE TO BE THE BEST



GEMADEPT CORPORATION

MỤC LỤC

TỔNG QUAN

Thông tin Công ty
Thông điệp của Chủ tịch Hội đồng quản trị
Tâm nhìn – Sứ mệnh – Giá trị cốt lõi của Công ty
Giới thiệu về Công ty
Quá trình hình thành và phát triển
Ngành nghề kinh doanh và các dịch vụ
Công ty con – Công ty liên kết, liên doanh
Sơ đồ tổ chức và cơ cấu quản trị
Hội đồng quản trị - Ban kiểm soát – Ban Tổng giám đốc
Thông tin cổ đông và cổ phần
Quá trình tăng vốn điều lệ từ khi cổ phần hóa

QUẢN TRỊ DOANH NGHIỆP

Báo cáo của Hội đồng quản trị
Báo cáo của Ban kiểm soát
Báo cáo của Ban Tổng giám đốc
Lương, thưởng, thù lao, các khoản lợi ích của các thành viên quản lý chủ chốt
Báo cáo quản lý rủi ro
Báo cáo hoạt động quan hệ nhà đầu tư

LĨNH VỰC HOẠT ĐỘNG

Cảng Phước Long
Cảng Nam Hải
Cảng Nam Hải Đình Vũ
Cảng Nam Đình Vũ
Nam Hải ICD
Cảng Dung Quất
Cảng nước sâu Gemalink
Logistics
Vận tải container quốc tế và nội thủy
Vận tải hàng siêu trường siêu trọng
Đại lý tàu biển
Đầu tư, quản lý đội tàu
Cảng hàng hóa hàng không
Mekong Logistics
Trung tâm tiếp vận xe ô tô K'line Gemadept
Trồng rừng
Bất động sản

KẾ HOẠCH KINH DOANH 2019 TÂM NHÌN 2020 & ĐỊNH HƯỚNG ĐẾN 2025

BÁO CÁO PHÁT TRIỂN BỀN VỮNG

BÁO CÁO TÀI CHÍNH

Tên Công ty : Công ty cổ phần Gemadept
Tên tiếng Anh : Gemadept Corporation
Mã cổ phiếu : GMD

ĐKKD và MST : 0301116791
Vốn điều lệ : 2.969.249.570.000 đồng
Trụ sở chính : Số 6 Lê Thánh Tôn, Phường Bến Nghé
Quận 1, TP.HCM

Điện thoại : (84.28) 3.8236236
Fax : (84.28) 3.8235236
Email : info@gemadep.com.vn
Website : www.gemadep.com.vn

THÔNGIỆP CỦA CHỦ TỊCH HỘI ĐỒNG QUẢN TRỊ

Kính thưa quý vị cổ đông, quý khách hàng, đối tác và các bên hữu quan,

Trải qua gần 1/3 thế kỷ hình thành và phát triển, Gemadept ngày nay được đánh giá là một trong những doanh nghiệp phát triển nhanh, mạnh và vững chắc trong ngành Khai thác cảng và Logistics. Thế nhưng, để phát triển vững bền và trường tồn, Gemadept đã xác định: luôn cần phải thay đổi tích cực để trở thành doanh nghiệp hàng đầu trong ngành.

Trong năm 2018, Gemadept đã triển khai rất nhiều chương trình hướng đến mục tiêu đó: Chương trình 5S, chương trình đánh giá toàn diện 7S, khóa huấn luyện Leader Mindset và mục tiêu phát triển dựa trên Thẻ điểm cân bằng (BSC: The Balanced Scorecard)... Kết quả, Gemadept đã và đang có sự chuyển mình rất tích cực, từ bản thân mỗi cán bộ công nhân viên đến các phòng ban, đơn vị và toàn Tập đoàn.

Nhìn ra bên ngoài với bức tranh toàn cảnh của nền kinh tế năm 2018, tất cả chúng ta cũng đều có thể cảm nhận được sự thay đổi khá tích cực. Nền kinh

tế đất nước đang tiếp tục phát triển với tăng trưởng GDP cao nhất trong vòng 10 năm qua, môi trường kinh doanh tiếp tục được cải thiện, thu hút FDI tiếp tục là điểm sáng, chỉ số lạm phát tiếp tục được kiểm soát tốt, sản lượng hàng hóa xuất nhập khẩu cũng đang tiếp tục đà tăng trưởng, Hiệp định Đối tác Toàn diện và Tiến bộ xuyên Thái Bình Dương (CPTPP) bắt đầu đi vào thực thi...

Để có thể nắm bắt tất cả những cơ hội từ thị trường, năm 2019, Gemadept sẽ cần chuẩn bị rất nhiều. Về hoạt động sản xuất kinh doanh, Gemadept sẽ tiếp tục tích hợp sâu và rộng hơn nữa với đối tác chiến lược trong hoạt động Logistics, triển khai nâng cấp cơ sở hạ tầng, trang thiết bị cho hệ thống cảng hiện hữu. Song song đó, Gemadept sẽ triển khai 2 dự án cảng trọng điểm tại 2 đầu đất nước bao gồm: giai đoạn 2 dự án cảng Nam Đình Vũ với tổng mức đầu tư gần 1.500 tỷ đồng, tương đương giai đoạn 1, và cảng nước sâu lớn nhất Việt Nam – Gemalink Cái



Mép với tổng vốn đầu tư trên 6.500 tỷ đồng. Đặc biệt, với dự án cảng Gemalink, nhà thầu chính của dự án đã được phê duyệt, công tác thu xếp tài chính đã hoàn thành, mọi thủ tục đã hoàn tất, cảng Gemalink đã chính thức được khởi công ngay những ngày đầu năm mới – ngày 20/02/2019.

Song song với những dự án trọng điểm kể trên, Gemadept xác định sẽ tiếp tục duy trì sự thay đổi tích cực từ chính bên trong để hướng đến một môi trường làm việc chuyên nghiệp hơn, năng động hơn, hiệu quả hơn và tốt đẹp hơn; mục tiêu trở thành một Tập đoàn hàng đầu Việt Nam và khu vực về khai thác Cảng và Logistics, tiếp tục thực hiện sứ mệnh cao cả góp phần thúc đẩy dòng chảy kinh tế, tạo ra giá trị gia tăng cho đất nước, cho doanh nghiệp và đối tác đồng hành thông qua chuỗi dịch vụ, giải pháp vượt trội và mạng lưới không ngừng được kiến tạo, hoàn thiện tại các vùng kinh tế trọng điểm của cả nước.

Thay mặt Hội đồng quản trị, Ban Tổng giám đốc, tôi xin chân thành cảm ơn sự tin tưởng, đồng hành của Quý vị đã, đang và sẽ dành cho Gemadept xuyên suốt hành trình phát triển và xin kính chúc Quý vị cùng Gia đình sức khỏe, hạnh phúc, an khang và thịnh vượng.

Chủ tịch Hội Đồng Quản Trị
Đỗ Văn Nhân

TẦM NHÌN

Trở thành một Tập đoàn hàng đầu Việt Nam và khu vực về Khai thác cảng và Logistics.

GIÁ TRỊ MANG ĐẾN CHO KHÁCH HÀNG, ĐỐI TÁC

Vượt trội – Tiên phong
Đồng hành và phát triển.

SỨ MỆNH

Thúc đẩy dòng chảy kinh tế, tạo ra giá trị gia tăng cho đất nước, doanh nghiệp và đối tác đồng hành thông qua chuỗi dịch vụ, giải pháp vượt trội.

GIÁ TRỊ CỐT LÕI

DÂN TỘC

Tự hào là một thương hiệu Việt sánh vai bình đẳng với các tên tuổi toàn cầu có mặt tại Việt Nam. Thấp sáng thêm ngọn lửa niềm tin và khát vọng góp phần mang lại một tương lai ấm no, tươi sáng cho những người đồng hành và cho đất nước.

TIÊN PHONG

GMD - "Gen Mở Đường": khẳng định năng lực của mỗi con người Gemadept, dám nghĩ những điều chưa ai nghĩ, dám làm những điều chưa ai làm, tiên phong mở ra những con đường mới và không ngừng thách thức mọi giới hạn của bản thân.

TRÁCH NHIỆM

Nhận trách nhiệm và sử dụng nguồn lực có quyền kiểm soát để vượt qua thách thức. Trách nhiệm đối với Công ty, trách nhiệm đối với khách hàng, đối tác và trách nhiệm đối với cộng đồng.

CHÍNH TRỰC

Sống ngay thẳng, chân thật với người khác và với chính mình. Ngay thẳng, nhất quán từ trong suy nghĩ cho đến hành động. Nói đi đôi với làm; Nói ít làm nhiều.

CẦU TIẾN

Không ngủ quên trong chiến thắng; luôn cầu tiến, nỗ lực tìm ra giải pháp tốt hơn, xác định những mục tiêu cao hơn cho Công ty và cho bản thân.

GẮN KẾT

Điều làm nên sức mạnh Gemadept chính là sự gắn kết mật thiết, bền chặt giữa các thành viên với nhau và với Công ty; giữa Công ty với quý khách hàng, đối tác và các bên hữu quan. Chung sức, đồng lòng; Cộng hưởng sức mạnh; Gắn kết cùng phát triển.

TOP 50

Doanh nghiệp niêm yết
tốt nhất Việt Nam
do Forbes bình chọn

GIỚI THIỆU VỀ GEMADEPT

Gemadepk khởi nghiệp vào năm 1990, mang trên mình sứ mệnh đưa hàng hóa Việt Nam ra với thế giới và góp phần vào công cuộc xây dựng nền kinh tế quốc gia còn non trẻ. Bước chuyển mình đầu tiên của Công ty được ghi nhận vào năm 1993, khi Gemadepk tiên phong cổ phần hóa. Mốc son kế tiếp được đánh dấu bằng việc cổ phiếu Gemadepk chính thức niêm yết trên TTCK Việt Nam vào năm 2002.



Trải qua hành trình gần ba thập kỷ, vượt lên mọi thăng trầm của nền kinh tế và sóng gió của cơ chế thị trường, Gemadepk vẫn kiên định vững vàng một niềm tin và tự hào trở thành doanh nghiệp tiên phong, dẫn đầu trên nhiều lĩnh vực. Ngày nay, tên tuổi Gemadepk gắn liền với mạng lưới Cảng và Logistics quy mô, hiện đại tọa lạc tại những vị trí huyết mạch của nhiều tỉnh thành trong cả nước và vươn sang các nước trong khu vực. Từ các công trình trọng điểm quốc gia cho đến những kiện hàng nhỏ trao tận tay các gia đình Việt đều mang đậm dấu ấn của Gemadepk và các đối tác song hành.

Trong lĩnh vực khai thác Cảng, Gemadepk là công ty niêm yết duy nhất sở hữu và khai thác hệ thống cảng trải dài từ Bắc vào Nam với chuỗi 6 cảng đang vận hành và tiếp tục phát triển cảng biển nước sâu Gemalink quy mô hàng đầu cả nước. Hướng đến năm 2022, tổng năng lực khai thác cảng của Gemadepk sẽ tương đương 5 triệu Teu mỗi năm, đáp ứng tốt hơn nữa nhu cầu đa dạng của khách hàng và luôn là sự lựa chọn hàng đầu của các hãng tàu lớn trên thế giới.

Chân trụ thứ hai của Gemadepk là Logistics với hệ thống các Trung tâm phân phối phủ rộng tại các vùng kinh tế trọng điểm, tổng diện tích hàng trăm nghìn mét vuông, thực hiện hàng triệu tấn hàng hóa mỗi năm. Gemadepk đặt ra mục tiêu có tính hiện thực cao là trở thành doanh nghiệp lớn nhất Việt Nam cung cấp các dịch vụ và giải pháp quản trị chuỗi cung ứng toàn diện với hệ thống Logistics bao gồm 6 lĩnh vực khác nhau: Cảng hàng hóa hàng không, Trung tâm phân phối hàng hóa, Vận tải hàng siêu trường siêu trọng, Vận tải biển-thủy, Logistics hàng lạnh & Logistics ô tô.

Bên cạnh chiến lược kinh doanh mang tính tiến công mạnh mẽ, 2018 là năm khởi đầu cho hành trình cải tổ toàn diện và tích cực từ bên trong của Gemadepk, hướng đến củng cố văn hóa doanh nghiệp đáng tự hào và xây dựng một môi trường làm việc chuyên nghiệp, hạnh phúc thông qua hàng loạt các chương trình huấn luyện, đào tạo nguồn nhân lực ở các cấp, ứng dụng công nghệ thông tin... Tất cả đã khẳng định ý chí của một Gemadepk không ngừng làm mới chính mình, kiên định và đồng lòng hướng đến sự phát triển cân bằng, toàn diện và trường tồn.

Với quy mô, năng lực, uy tín thương hiệu và kết quả tăng trưởng, Gemadepk vinh dự dẫn đầu trong danh sách "Top 10 Công ty uy tín ngành vận tải và Logistics năm 2018 - Nhóm Giao nhận và Kho bãi". Đồng thời, với kết quả kinh doanh liên tục tăng trưởng ổn định, Gemadepk nhiều năm liền được vinh danh tại bảng xếp hạng VNR500 - Top 500 Doanh nghiệp lớn nhất Việt Nam, Top 50 công ty niêm yết tốt nhất Việt Nam do Forbes bình chọn, Top 500 Doanh nghiệp kinh doanh hiệu quả nhất, Top 1.000 doanh nghiệp đóng thuế nhiều nhất... Sự đánh giá khách quan từ các tổ chức uy tín, các chuyên gia, khách hàng và đối tác là minh chứng quan trọng khẳng định vai trò và vị thế của Gemadepk trên thị trường.

Năm 2019 mở ra nhiều cơ hội và thách thức cho các doanh nghiệp Việt khi các hiệp định thương mại quan trọng (EVFTA, CPTPP...) đi vào thực thi. Với Gemadepk, Công ty vững tin và sẵn sàng tâm thế để vượt qua khó khăn, đón đầu các cơ hội tăng trưởng đột phá nhằm mang lại lợi ích và các giá trị gia tăng cho doanh nghiệp, khách hàng, đối tác, cổ đông và các bên hữu quan, chung sức thúc đẩy dòng chảy kinh tế đất nước.



QUÁ TRÌNH HÌNH THÀNH VÀ PHÁT TRIỂN

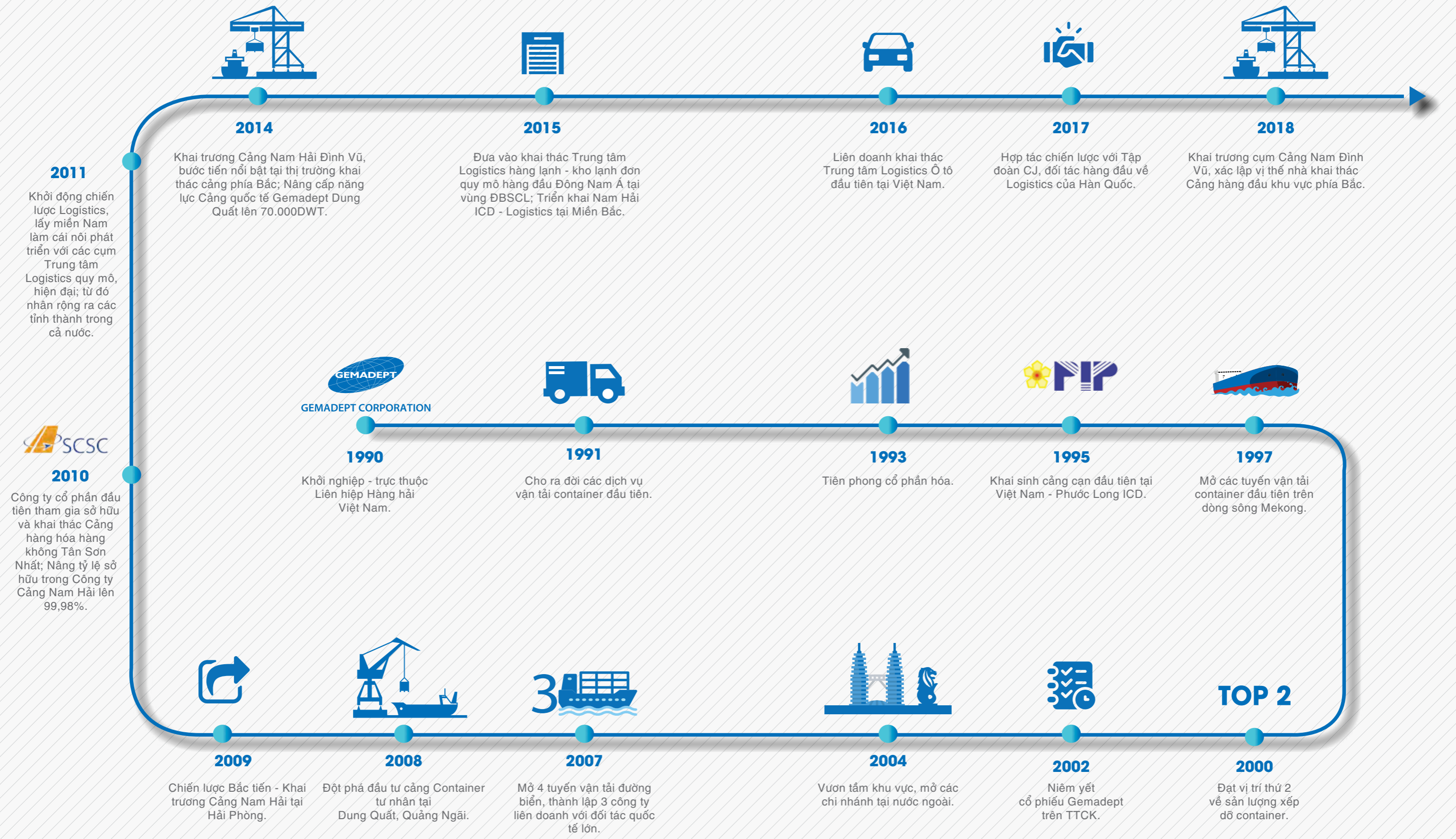

2011
 Khởi động chiến lược Logistics, lấy miền Nam làm cái nôi phát triển với các cụm Trung tâm Logistics quy mô, hiện đại; từ đó nhân rộng ra các tỉnh thành trong cả nước.

2010
 Công ty cổ phần đầu tiên tham gia sở hữu và khai thác Cảng hàng hóa hàng không Tân Sơn Nhất; Nâng tỷ lệ sở hữu trong Công ty Cảng Nam Hải lên 99,98%.

2014

 Khai trương Cảng Nam Hải Đình Vũ, bước tiến nổi bật tại thị trường khai thác cảng phía Bắc; Nâng cấp năng lực Cảng quốc tế Gemadept Dung Quất lên 70.000DWT.

2015

 Đưa vào khai thác Trung tâm Logistics hàng lạnh - kho lạnh đơn quy mô hàng đầu Đông Nam Á tại vùng ĐBSCL; Triển khai Nam Hải ICD - Logistics tại Miền Bắc.

2016

 Liên doanh khai thác Trung tâm Logistics Ô tô đầu tiên tại Việt Nam.

2017

 Hợp tác chiến lược với Tập đoàn CJ, đối tác hàng đầu về Logistics của Hàn Quốc.

2018

 Khai trương cụm Cảng Nam Đình Vũ, xác lập vị thế nhà khai thác Cảng hàng đầu khu vực phía Bắc.

1990

 Khởi nghiệp - trực thuộc Liên hiệp Hàng hải Việt Nam.

1991

 Cho ra đời các dịch vụ vận tải container đầu tiên.

1993

 Tiên phong cổ phần hóa.

1995

 Khai sinh cảng cạn đầu tiên tại Việt Nam - Phước Long ICD.

1997

 Mở các tuyến vận tải container đầu tiên trên dòng sông Mekong.

2009

 Chiến lược Bắc tiến - Khai trương Cảng Nam Hải tại Hải Phòng.

2008

 Đột phá đầu tư cảng Container tư nhân tại Dung Quất, Quảng Ngãi.

2007

 Mở 4 tuyến vận tải đường biển, thành lập 3 công ty liên doanh với đối tác quốc tế lớn.

2004

 Vươn tầm khu vực, mở các chi nhánh tại nước ngoài.

2002

 Niêm yết cổ phiếu Gemadept trên TTCK.

TOP 2
2000
 Đạt vị trí thứ 2 về sản lượng xếp dỡ container.

NGÀNH NGHỀ KINH DOANH & CÁC DỊCH VỤ

CÔNG TY CỔ PHẦN GEMADEPT

ĐẦU TƯ CHIẾN LƯỢC

TRỒNG RỪNG

- Cty Pacific Pearl
- Cty Pacific Pride
- Cty Pacific Lotus

BẤT ĐỘNG SẢN

- Cao ốc Saigon Gem
- Khu phức hợp Vientiane

NGÀNH NGHỀ CHÍNH

KHAI THÁC CẢNG

LOGISTICS

GEMADEPT LOGISTICS

CJ GEMADEPT JV

- Cảng Nam Hải
- Cảng Nam Hải Đình Vũ
- Cảng Nam Đình Vũ
- Nam Hải ICD
- Cảng Dung Quất
- PIP & Cảng Bình Dương
- Cảng Gemalink

- SCSC
- K'Line Gemadept Logistics
- OOCL Gemadept Logistics
- ISS - GMD
- V.N.M
- PAMAR

- GMD Logistics Co. Ltd
- Mekong Logistics
- Gemadept Hải Phòng
- Potraco

- Gemadept Shipping
- Gemadept Shipping Singapore
- Gemadept Malaysia

Gemadept tập trung phát triển 2 lĩnh vực kinh doanh cốt lõi là Khai thác cảng và Logistics. Tập đoàn sở hữu hệ thống Cảng và hạ tầng Logistics trải dài từ Bắc vào Nam (Hà Nội, Hải Phòng, Hải Dương, Bắc Ninh, Hưng Yên, Quảng Ngãi, Tây Nguyên, TP.HCM, Bình Dương, Đồng Nai, Bà Rịa Vũng Tàu, Cần Thơ, ĐBSCL...) và vươn sang các quốc gia lân cận (Singapore, Hong Kong, Trung Quốc, Campuchia...).

Gemadept cung cấp các loại hình dịch vụ đa dạng, đáp ứng nhu cầu ngày càng cao của khách hàng:

CÁC DỊCH VỤ KHAI THÁC CẢNG

- Dịch vụ kho bãi container, cảng sông, cảng biển
- Xếp dỡ, kiểm đếm, giao nhận, đóng rút hàng hóa
- Khai thuê hải quan
- Cung ứng, vệ sinh, sửa chữa, bảo trì container và tàu biển
- Dịch vụ ICD, kho, bãi ngoại quan, kho CFS
- Dịch vụ container lạnh
- Các dịch vụ khác liên quan

CÁC DỊCH VỤ KHAI THÁC CẢNG

- Dịch vụ Logistics 3PL
- Trung tâm phân phối, kho ngoại quan, kho lạnh
- Vận chuyển hàng hóa bằng đường biển, đường thủy nội địa, đường bộ, đường hàng không
- Vận chuyển hàng siêu trường siêu trọng
- Cảng hàng hóa hàng không
- Đại lý vận tải, giao nhận hàng hóa
- Dịch vụ chuỗi cung ứng lạnh
- Hoàn thiện xe ô tô nhập khẩu nguyên chiếc trước khi giao hàng (PDI)
- Các dịch vụ khác liên quan

CÔNG TY CON CÔNG TY LIÊN KẾT, LIÊN DOANH

Danh sách các Công ty con được hợp nhất

Tên công ty	Địa chỉ trụ sở chính	Tỷ lệ lợi ích		Tỷ lệ quyền biểu quyết	
		Số cuối kỳ	Số đầu năm	Số cuối kỳ	Số đầu năm
Công ty Cổ phần Cảng Nam Đình Vũ	Lô CA1, Khu công nghiệp Nam Đình Vũ, Phường Đông Hải 2, Quận Hải An, TP. Hải Phòng, Việt Nam	60,00%	60,00%	60,00%	60,00%
Công ty Cổ phần Cảng Nam Hải Đình Vũ	Km số 6 Đình Vũ, Phường Đông Hải 2, Quận Hải An, TP. Hải Phòng, Việt Nam	84,66%	84,66%	84,66%	84,66%
Công ty Cổ phần Cảng Nam Hải	201 Ngô Quyền, Phường Máy Chai, Quận Ngô Quyền, TP. Hải Phòng, Việt Nam	99,98%	99,98%	99,98%	99,98%
Công ty Cổ phần ICD Nam Hải	Lô CN3, Khu công nghiệp MP Đình Vũ, Phường Đông Hải 2, Quận Hải An, TP. Hải Phòng, Việt Nam	65,00%	65,00%	65,00%	65,00%
Công ty Cổ phần Cảng quốc tế Gemadept Dung Quất	Bến số 1 – Cảng tổng hợp Dung Quất, Xã Bình Thuận, Huyện Bình Sơn, Tỉnh Quảng Ngãi, Việt Nam	80,40%	80,40%	80,40%	80,40%
Công ty TNHH Cảng Phước Long	6 Lê Thánh Tôn, Phường Bến Nghé, Quận 1, TP. Hồ Chí Minh, Việt Nam	100%	100%	100%	100%
Công ty Cổ phần Dịch vụ Vận tải Trường Thọ (i)	Khu phố 7, Phường Trường Thọ, Quận Thủ Đức, TP. Hồ Chí Minh, Việt Nam	46,00%	46,00%	54,00%	54,00%
Công ty TNHH Thiết bị và Dịch vụ Hàng hải Thái Bình Dương	6 Lê Thánh Tôn, Phường Bến Nghé, Quận 1, TP. Hồ Chí Minh, Việt Nam	100%	100%	100%	100%
Công ty TNHH ISS – Gemadept	45 Võ Thị Sáu, Phường Đa Kao, Quận 1, TP. Hồ Chí Minh, Việt Nam	51,00%	51,00%	51,00%	51,00%
Công ty TNHH MTV Vận tải Hàng hải Thái Bình Dương	6 Lê Thánh Tôn, Phường Bến Nghé, Quận 1, TP. Hồ Chí Minh, Việt Nam	100%	100%	100%	100%
Công ty TNHH MTV Công nghiệp Cao su Thái Bình Dương	6 Lê Thánh Tôn, Phường Bến Nghé, Quận 1, TP. Hồ Chí Minh, Việt Nam	100%	100%	100%	100%

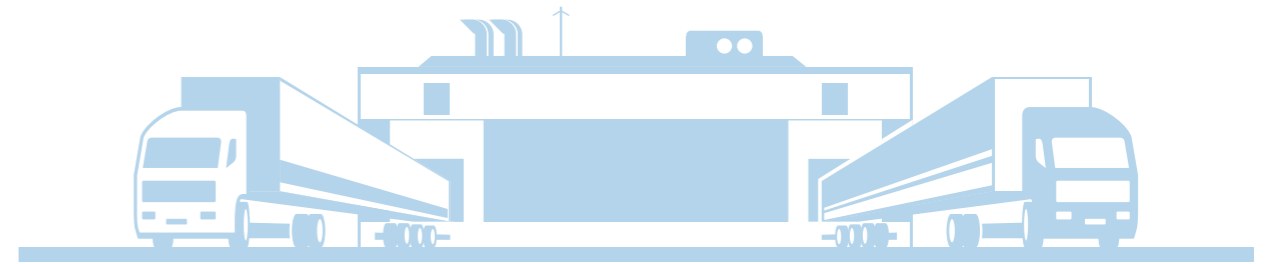

Tên công ty	Địa chỉ trụ sở chính	Tỷ lệ lợi ích		Tỷ lệ quyền biểu quyết	
		Số cuối kỳ	Số đầu năm	Số cuối kỳ	Số đầu năm
Công ty Cổ phần Hòn Ngọc Thái Bình Dương	61 đường 468, Phường Toul Tumpoung 2, Quận Chamkarmon, TP. Phnom Penh, Campuchia	100%	100%	100%	100%
Công ty Cổ phần Hoa Sen Thái Bình Dương	18B đường 500, Phường Phsar Deum Thkov, Quận Chamkarmon, TP. Phnom Penh, Campuchia	100%	100%	100%	100%
Công ty Cổ phần Niêm Kiều Hãnh Thái Bình Dương	947 Thôn Por Prok Khang Tbong, Phường Kar Karb, Quận Po Sen Chey, TP. Phnom Penh, Campuchia	100%	100%	100%	100%
Công ty TNHH Dịch vụ Vận tải Tổng hợp V.N.M	6 Lê Thánh Tôn, Phường Bến Nghé, Quận 1, TP. Hồ Chí Minh, Việt Nam	100%	100%	100%	100%
Công ty Cổ phần Đầu tư Xây dựng Phát triển Hạ tầng Gemadept	147 Nguyễn Thái Bình, Phường 3, TP. Tân An, Tỉnh Long An, Việt Nam	50,00%	50,00%	50,00%	50,00%
Công ty Cổ phần Gemadept Vũng Tàu	1/1A Phạm Hồng Thái, Phường 7, TP. Vũng Tàu, Tỉnh Bà Rịa – Vũng Tàu, Việt Nam	70,00%	70,00%	70,00%	70,00%
Công ty Cổ phần Cảng quốc tế Gemadept Nhơn Hội	98 Phạm Hùng, Phường Lý Thường Kiệt, TP. Quy Nhơn, Tỉnh Bình Định, Việt Nam	53,20%	53,20%	53,20%	53,20%
Công ty TNHH Dịch vụ Tin học VÍ Tín	6 Lê Thánh Tôn, Phường Bến Nghé, Quận 1, TP. Hồ Chí Minh, Việt Nam	100%	100%	100%	100%

(i) Tập đoàn nắm quyền kiểm soát Công ty Cổ phần Dịch vụ Vận tải Trường Thọ do được sự ủy quyền của một số cổ đông để đạt tỷ lệ quyền biểu quyết trong các cuộc họp Đại hội đồng cổ đông là 54%.

Danh sách các Công ty liên doanh, liên kết được phản ánh trong Báo cáo tài chính hợp nhất theo phương pháp vốn chủ sở hữu

Tên công ty	Địa chỉ trụ sở chính	Tỷ lệ lợi ích		Tỷ lệ quyền biểu quyết	
		Số cuối kỳ	Số đầu năm	Số cuối kỳ	Số đầu năm
Công ty TNHH CJ Gemadept Logistics Holdings	6 Lê Thánh Tôn, Phường Bến Nghé, Quận 1, TP. Hồ Chí Minh, Việt Nam	49,10%	100%	49,10%	100%
Công ty TNHH MTV Tiếp vận Gemadept	Lô J1, đường số 8, Khu công nghiệp Sóng Thần 1, Phường Dĩ An, Thị xã Dĩ An, Tỉnh Bình Dương, Việt Nam	49,10%	100%	49,10%	100%
Công ty Cổ phần Mekong Logistic	Khu công nghiệp Sông Hậu, Xã Đông Phú, Huyện Châu Thành, Tỉnh Hậu Giang, Việt Nam	25,02%	50,96%	25,02%	50,96%
Công ty TNHH MTV Gemadept Hải Phòng	Tầng 6, lô 20A, tòa nhà TD Plaza Business Center, đường Lê Hồng Phong, Phường Đông Khê, Quận Ngô Quyền, TP. Hải Phòng, Việt Nam	49,10%	100%	49,10%	100%
Công ty TNHH CJ Gemadept Shipping Holdings	6 Lê Thánh Tôn, Phường Bến Nghé, Quận 1, TP. Hồ Chí Minh, Việt Nam	51,00%	100%	50,00%	100%
Công ty TNHH MTV Vận tải biển Gemadept	6 Lê Thánh Tôn, Phường Bến Nghé, Quận 1, TP. Hồ Chí Minh, Việt Nam	51,00%	100%	50,00%	100%
Gemadept Shipping Singapore Pte. Ltd.	63 Market Street #05 – 01A Bank of Singapore Centre, Singapore, 048942	51,00%	100%	50,00%	100%
Gemadept (Malaysia) Sdn. Bhd.	No.68B, Jalan Batai Laut 4, Taman Intan, 41300 Klang, Selangor Darul Ehsan, Malaysia	51,00%	100%	50,00%	100%
Công ty Cổ phần Cảng Cái Mép Gemadept – Terminal Link	Khu vực Cái Mép, Xã Phước Hòa, Huyện Tân Thành, Tỉnh Bà Rịa – Vũng Tàu, Việt Nam	65,13%	65,13%	50,00%	50,00%
Công ty Cổ phần Dịch vụ Hàng hóa Sài Gòn	30 Phan Thúc Duyệt, Phường 4, Quận Tân Bình, TP. Hồ Chí Minh, Việt Nam	36,43%	32,89%	36,43%	32,89%
Công ty TNHH Tiếp vận "K" Line – Gemadept	6 Lê Thánh Tôn, Phường Bến Nghé, Quận 1, TP. Hồ Chí Minh, Việt Nam	50,00%	50,00%	50,00%	50,00%
Công ty TNHH Golden Globe	Bản Sibunhuong, Quận Chanthabouly, Thủ đô Vientiane, Lào	40,00%	40,00%	40,00%	40,00%
Công ty TNHH Thương mại Quả Cầu Vàng	117 Lê Lợi, Phường Bến Thành, Quận 1, TP. Hồ Chí Minh, Việt Nam	45,00%	45,00%	45,00%	45,00%
Công ty Cổ phần Liên hợp Thực phẩm	267 Quang Trung, Phường Quang Trung, Quận Hà Đông, TP. Hà Nội, Việt Nam	26,56%	26,56%	26,56%	26,56%
Công ty Cổ phần Du lịch Minh Đạm	Cầu Tum, Khu phố Hải Tân, Thị trấn Phước Hải, Huyện Đất Đỏ, Tỉnh Bà Rịa – Vũng Tàu, Việt Nam	40,00%	40,00%	40,00%	40,00%
Công ty Cổ phần Thương cảng Vũng Tàu	973 đường 30/4, Phường 11, TP. Vũng Tàu, Tỉnh Bà Rịa - Vũng Tàu, Việt Nam	26,78%	26,78%	26,78%	26,78%
Công ty TNHH OOCL Logistics (Việt Nam)	Tầng 13, tòa nhà Sài Gòn Trade Center, 37 Tôn Đức Thắng, Quận 1, TP. Hồ Chí Minh, Việt Nam	49,00%	49,00%	49,00%	49,00%

GEMADEPT - XÂY ĐÁP NHỮNG GIÁ TRỊ VỮNG BỀN



SƠ ĐỒ TỔ CHỨC VÀ CƠ CẤU QUẢN TRỊ

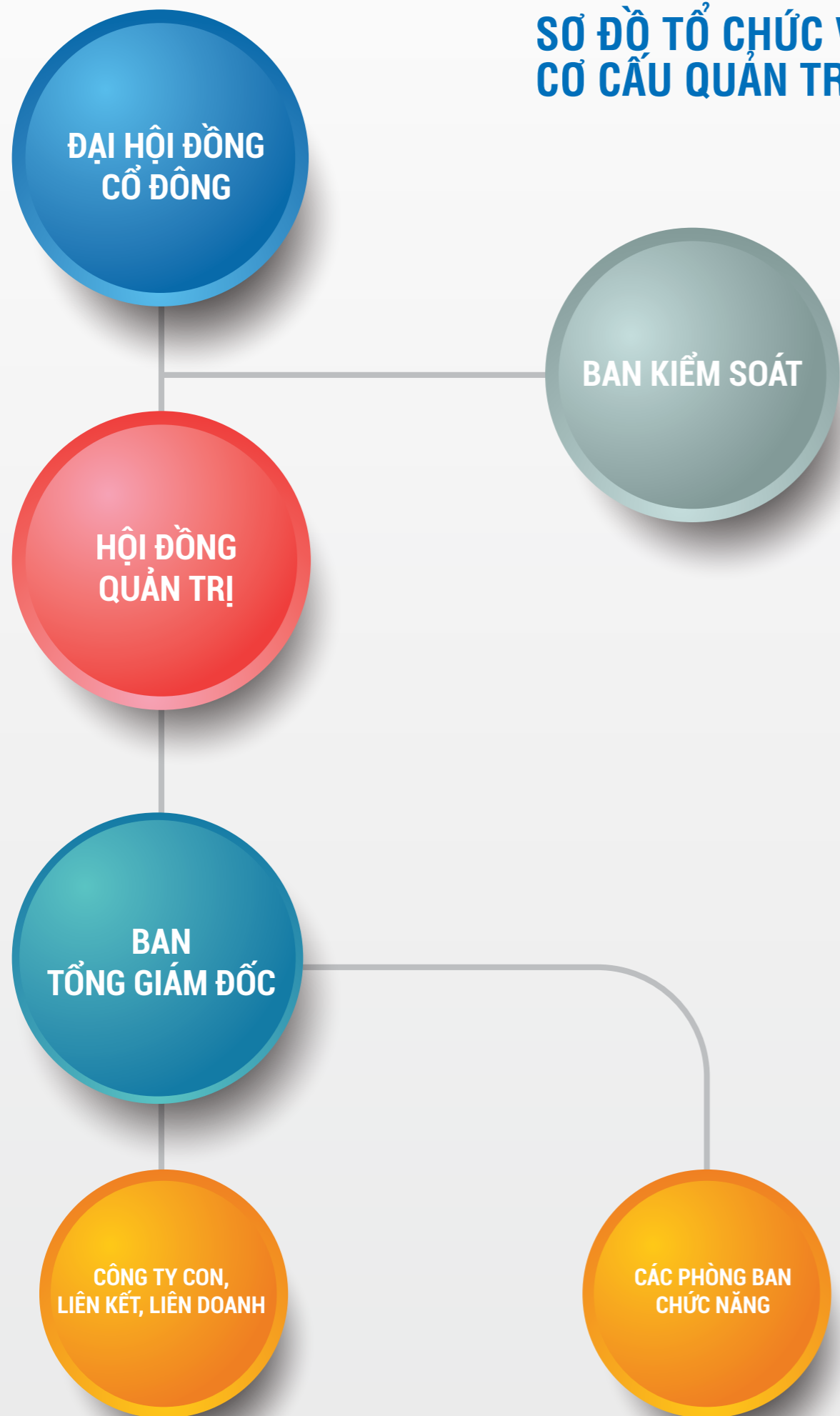

HỘI ĐỒNG QUẢN TRỊ BAN KIỂM SOÁT BAN TỔNG GIÁM ĐỐC

Hội đồng quản trị gồm 11 thành viên - Ban kiểm soát gồm 5 thành viên và Ban Tổng giám đốc gồm 5 thành viên.

HỘI ĐỒNG QUẢN TRỊ

Ông Đỗ Văn Nhân	Chủ tịch
Ông Chu Đức Khang	Phó Chủ tịch
Ông Phan Thanh Lộc	Phó Chủ tịch
Ông Đỗ Văn Minh	Thành viên
Bà Bùi Thị Thu Hương	Thành viên
Bà Nguyễn Minh Nguyệt	Thành viên
Ông Vũ Ninh	Thành viên
Ông Bolat Duisenov	Thành viên
Ông David Do	Thành viên (Bắt đầu nhiệm kỳ ngày 30/5/2018)
Bà Lê Thúy Hương	Thành viên (Bắt đầu nhiệm kỳ ngày 30/5/2018)
Bà Hà Thu Hiền	Thành viên (Bắt đầu nhiệm kỳ ngày 30/5/2018)

BAN KIỂM SOÁT

Ông Lưu Tường Giai	Trưởng ban
Bà Vũ Thị Hoàng Bắc	Thành viên
Ông Trần Đức Thuận	Thành viên
Bà Phan Cẩm Ly	Thành viên
Bà Trần Hoàng Ngọc Uyên	Thành viên (Được bầu là thành viên BKS từ ngày 30/05/2018)

BAN TỔNG GIÁM ĐỐC

Ông Đỗ Văn Minh	Tổng Giám đốc
Ông Chu Đức Khang	Phó Tổng giám đốc
Ông Phạm Quốc Long	Phó Tổng giám đốc
Ông Nguyễn Thanh Bình	Phó Tổng giám đốc
Ông Trần Quang Tiến	Phó Tổng giám đốc (chấm dứt Hợp đồng lao động từ ngày 31/10/2018)

THÔNG TIN CỔ ĐÔNG VÀ CỔ PHẦN

I. TỶ LỆ CỔ ĐÔNG SỞ HỮU

STT	Cơ cấu cổ đông	Số lượng cổ phiếu	Tỷ lệ sở hữu (%)	Số lượng cổ đông		
				Tổ chức	Cá nhân	Tổng cộng
1	Cổ đông Nhà nước	-	0,00%	-	-	-
	Cổ đông sáng lập/ cổ đông FDI	-	0,00%	-	-	-
2	- Trong nước	-	0,00%	-	-	-
	- Nước ngoài	-	0,00%	-	-	-
	Cổ đông lớn (sở hữu 5% vốn CP trở lên)	127.119.937	42,81%	2	1	3
3	- Trong nước	21.237.451	7,15%	-	1	1
	- Nước ngoài	105.882.486	35,66%	2	-	2
	Công đoàn Công ty	-	0,00%	-	-	-
4	- Trong nước	-	0,00%	-	-	-
	- Nước ngoài	-	0,00%	-	-	-
5	Cổ phiếu quỹ	-	0,00%	-	-	-
6	Cổ đông sở hữu cổ phiếu ưu đãi (nếu có)	-	0,00%	-	-	-
	Cổ đông khác	169.805.020	57,19%	134	7.929	8.063
7	- Trong nước	144.992.714	48,83%	78	7.594	7.672
	- Nước ngoài	24.812.306	8,36%	56	335	391
	TỔNG CỘNG	296.924.957	100,00%	136	7.930	8.066
Trong đó :	Trong nước	166.230.165	55,98%	78	7.595	7.673
	Nước ngoài	130.694.792	44,02%	58	335	393

II. CƠ CẤU VỐN CỔ ĐÔNG

STT	Đối tượng	Số lượng cổ phiếu	Tỷ lệ sở hữu (%)	Số lượng cổ đông		
				Tổ chức	Cá nhân	Tổng cộng
	Cổ đông lớn sở hữu từ 5% vốn CP trở lên không phải là NĐTCKCN	21.237.451	7,15%	-	1	1
1	- Trong nước	21.237.451	7,15%	-	1	1
	- Nước ngoài	-	0,00%	-	-	-
	NĐTCKCN là cổ đông lớn sở hữu từ 5% vốn CP trở lên	105.882.486	35,66%	2	-	2
2	- Trong nước	-	0,00%	-	-	-
	- Nước ngoài	105.882.486	35,66%	2	-	2
	NĐTCKCN là cổ đông sở hữu < 5% vốn CP	28.955.872	9,75%	116	-	116
3	- Trong nước	4.899.635	1,65%	61	-	61
	- Nước ngoài	24.056.237	8,10%	55	-	55
	TỔNG CỘNG	156.075.809	52,56%	118	1	119

III. GIAO DỊCH CỔ PHIẾU CỦA NGƯỜI NỘI BỘ VÀ NGƯỜI CÓ LIÊN QUAN TRONG NĂM 2018

Stt	Người thực hiện giao dịch	Quan hệ với cổ đông nội bộ	Số cổ phiếu sở hữu đầu kỳ		Số cổ phiếu sở hữu cuối kỳ		Lý do tăng, giảm (mua, bán, chuyển đổi, thưởng...)
			Số cổ phiếu	Tỷ lệ	Số cổ phiếu	Tỷ lệ	
1	Ông Vũ Ninh	Thành viên HĐQT	530.799	0,18%	645.799	0,22%	Nhận thêm do phát hành và bán cổ phiếu
2	Bà Lê Thúy Hương	Thành viên HĐQT	21.287.201	7,38%	21.237.451	7,15%	Bán cổ phiếu
3	Recollection Pte.LTD	Cổ đông lớn	21.494.566	7,46%	18.140.756	6,11%	Bán cổ phiếu
4	Ông Đỗ Lộc	Người liên quan của Ông Đỗ Văn Nhân- Chủ tịch Hội đồng Quản trị	366.028	0,13%	205.028	0,07%	Nhận thêm do phát hành và bán cổ phiếu
5	Bà Phạm Thùy Linh	Người liên quan của Ông Phạm Quốc Long- Phó Tổng giám đốc	243.000	0,08%	0	0,00%	Bán cổ phiếu
6	Ông Lưu Tường Bách	Người liên quan của Ông Lưu Tường Giai – Trưởng Ban kiểm soát	0	0,00%	1.540	0,00%	Mua cổ phiếu

QUÁ TRÌNH TĂNG VỐN ĐIỀU LỆ TỪ KHI CỐ PHẦN HÓA

VỐN ĐIỀU LỆ : VNĐ

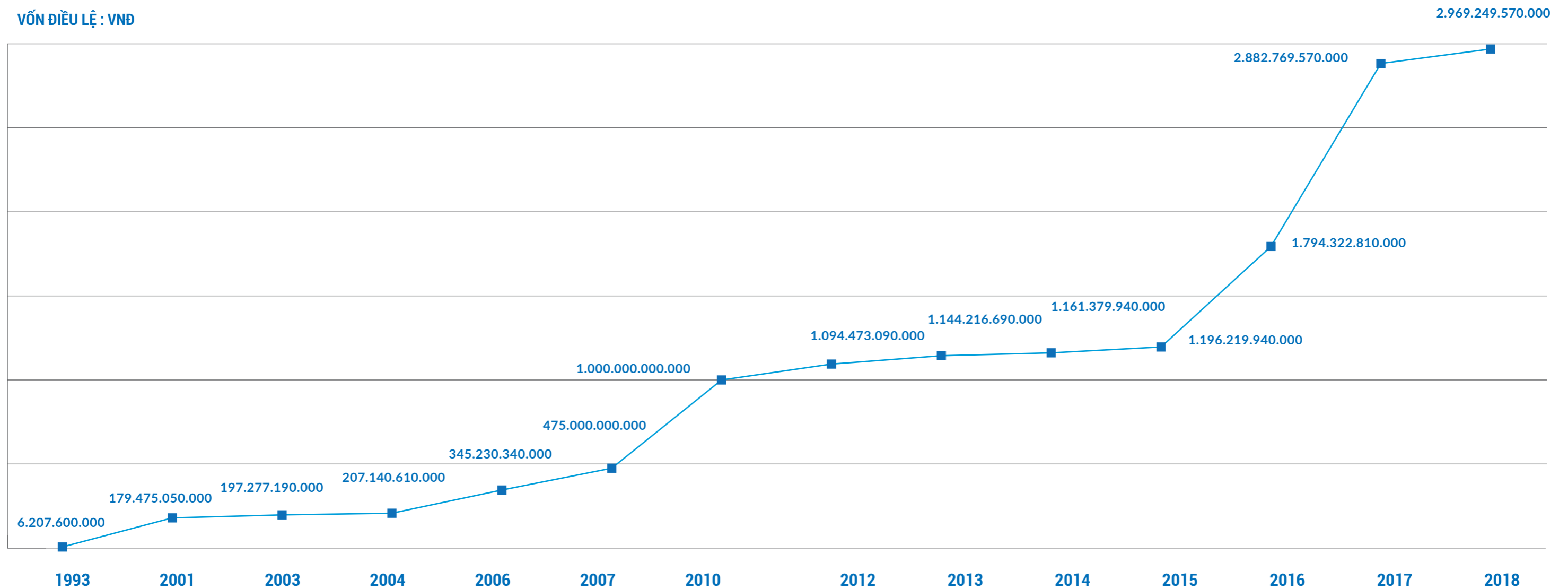

BÁO CÁO CỦA HỘI ĐỒNG QUẢN TRỊ



1. Thành viên và cơ cấu của Hội Đồng Quản Trị (HĐQT):

Nhiệm kỳ HĐQT Gemadep 2013-2018 đã kết thúc 5 năm hoạt động. Ngày 30/5/2018 Đại hội đồng Cổ đông Công ty đã bầu ra HĐQT cho nhiệm kỳ mới từ 2018 đến 2023.

Cơ cấu thành viên:

HĐQT nhiệm kỳ 2018-2023 gồm có 11 thành viên, trong đó có:

- 4/11 thành viên nữ;
- 3/11 thành viên người nước ngoài;
- 5/11 thành viên từ các tổ chức đầu tư;
- 6/11 thành viên đang làm việc tại Gemadep

Phân công và bổ nhiệm:

Phiên họp đầu tiên của HĐQT đã bầu chọn các vị trí Chủ tịch, Phó chủ tịch, Người phụ trách quản trị công ty, và bổ nhiệm Tổng Giám đốc Công ty Cổ phần Gemadep cho nhiệm kỳ 2018-2023 gồm:

Chủ tịch HĐQT	: Ông Đỗ Văn Nhân
Phó chủ tịch HĐQT	: Ông Chu Đức Khang
Phó chủ tịch HĐQT	: Ông Phan Thanh Lộc
Tổng Giám đốc	: Ông Đỗ Văn Minh
Người phụ trách quản trị:	Ông Vũ Ninh

Danh sách HĐQT, chức vụ và số cổ phần sở hữu cuối kỳ báo cáo quản trị (22/01/2019) như sau:

Stt	Thành viên HĐQT	Chức vụ	Sở hữu	Tỷ lệ
1	Ông Đỗ Văn Nhân	Chủ tịch HĐQT	1.459.924	0,49%
2	Ông Chu Đức Khang	Phó chủ tịch HĐQT	742.437	0,25%
3	Ông Phan Thanh Lộc	Phó chủ tịch HĐQT	-	-
4	Ông Đỗ Văn Minh	Thành viên HĐQT	503.000	0,17%
5	Bà Bùi Thị Thu Hương	Thành viên HĐQT	322.518	0,11%
6	Bà Nguyễn Minh Nguyệt	Thành viên HĐQT	605.012	0,20%
7	Ông Vũ Ninh	Thành viên HĐQT	645.799	0,22%
8	Ông Bolat Duisenov	Thành viên HĐQT	-	-
9	Ông David Do	Thành viên HĐQT	-	-
10	Bà Lê Thúy Hương	Thành viên HĐQT	21.237.451	7,15%
11	Bà Hà Thu Hiền	Thành viên HĐQT	-	-

Ghi chú: Ông Phan Thanh Lộc, ông David Do, bà Hà Thu Hiền và ông Bolat Duisenov – là đại diện của các tổ chức, không sở hữu cá nhân cổ phần GMD. (Nguồn: Báo cáo tình hình quản trị Công ty, Công bố thông tin theo quy định, đăng tại website GMD)

2. Thành viên HĐQT không trực tiếp điều hành:

HĐQT hiện tại có 5 thành viên không tham gia quản lý điều hành sản xuất kinh doanh tại Gemadep là các ông bà:

	Chức vụ	Số cổ phần	Tỷ lệ
Ông Phan Thanh Lộc	Phó chủ tịch HĐQT	0	0
Ông Bolat Duisenov	Thành viên HĐQT	0	0
Ông David Do	Thành viên HĐQT	0	0
Bà Lê Thúy Hương	Thành viên HĐQT	21.237.451	7,15%
Bà Hà Thu Hiền	Thành viên HĐQT	0	0

3. Đánh giá hoạt động của thành viên HĐQT không trực tiếp điều hành:

Các thành viên HĐQT không trực tiếp điều hành mới được bầu là các chuyên gia tài chính; đầu tư có nhiều kinh nghiệm trong một số lĩnh vực khác nhau. Trong năm 2018, các thành viên HĐQT không trực tiếp điều hành đã tham gia đầy đủ các phiên họp; tham gia các sự kiện thường niên. HĐQT đã nhiều lần tham vấn và đóng góp nhiều ý kiến quan trọng về chiến lược phát triển; đầu tư; tài chính; ngân hàng, quan hệ cổ đông; phối hợp trong việc tìm kiếm các đối tác; hỗ trợ đào tạo, tài liệu về quản trị doanh nghiệp.

4. Các phiên họp HĐQT:

Thực hiện theo quy chế quản trị và căn cứ theo tình hình sản xuất, trong năm 2018, HĐQT đã tổ chức 13 phiên họp chính thức và một số phiên họp mở rộng khác để cho ý kiến về các vấn đề quan trọng của Công ty.

Số lượng các thành viên dự họp đảm bảo đúng tỷ lệ quy định tại điều lệ.

3 thành viên mới được bầu giữa năm 2018 dự 5 phiên họp; các thành viên khác tham dự đủ 100% các phiên họp.

Trong năm 2018 HĐQT đã ra được 30 biên bản và nghị quyết về các nhóm vấn đề:

- Bầu các chức danh chủ chốt HĐQT, Tổng giám đốc
- Đầu tư mua tàu biển container
- Vay vốn phát triển SXKD
- Chi trả cổ tức trong năm
- Chương trình cổ phiếu phúc lợi cho người lao động
- Về hoạt động một số công ty con (bổ nhiệm, giải thể)
- Giải tỏa tỷ lệ sở hữu của nhà đầu tư nước ngoài.

Ngày họp, danh sách thành viên tham dự, nội dung và nghị quyết các kỳ họp đã được công bố chi tiết trong "Báo cáo tình hình quản trị công ty năm 2018" đăng tải trên website www.gemadep.com.vn

Stt	Thành viên HĐQT	Chức vụ	Ngày bắt đầu là thành viên HĐQT	Số buổi họp tham dự	Tỷ lệ	Lý do không tham dự
1	Ông Đỗ Văn Nhân	Chủ tịch	29/5/2013	13	100%	
2	Ông Chu Đức Khang	Phó chủ tịch	29/5/2013	13	100%	
3	Ông Phan Thanh Lộc	Phó chủ tịch	29/5/2013	13	100%	
4	Ông Đỗ Văn Minh	Thành viên	29/5/2013	13	100%	
5	Ông Phạm Hồng Hải	Thành viên	29/5/2013	8	62%	Hết nhiệm kỳ
6	Bà Bùi Thị Thu Hương	Thành viên	29/5/2013	13	100%	
7	Bà Nguyễn Minh Nguyệt	Thành viên	29/5/2013	13	100%	
8	Ông Vũ Ninh	Thành viên	29/5/2013	13	100%	
9	Ông Phạm Tiến Tịnh	Thành viên	29/5/2013	8	62%	Hết nhiệm kỳ
10	Ông Bolat Duisenov	Thành viên	29/5/2013	12	92%	Đi công tác
12	Ông David Do	Thành viên	30/5/2018	5	38%	Bắt đầu nhiệm kỳ
13	Bà Lê Thúy Hương	Thành viên	30/5/2018	5	38%	Bắt đầu nhiệm kỳ
14	Bà Hà Thu Hiền	Thành viên	30/5/2018	5	38%	Bắt đầu nhiệm kỳ

5. Đánh giá của HĐQT về các mặt hoạt động của Tập đoàn:

Năm 2018, là năm bản lề trong kế hoạch 5 năm 2016-2020 của Gemadept. Mặc dù có nhiều biến động cả từ nền kinh tế thế giới và trong thị trường hàng hải, nhưng Công ty đã đạt được những kết quả tốt; cụ thể các mặt như sau:

Về sản xuất kinh doanh: Điều kiện kinh doanh năm 2018 bị tác động nhiều từ thị trường khu vực bị ảnh hưởng mạnh bởi mối quan hệ Mỹ-Trung dẫn đến nhiều xáo trộn đột biến trong xuất nhập khẩu, đến sản lượng. Trong nước, những thay đổi chính sách về môi trường đã có tác động lớn đến việc kiểm soát hàng nhập khẩu, sản lượng qua cảng; vấn đề luồng lạch bồi lắng; biểu phí xếp dỡ dịch vụ; tính cạnh tranh ngày càng cao trong lĩnh vực Logistics đã ảnh hưởng trực tiếp tới doanh thu sản lượng của Gemadept. Tuy nhiên nhờ nhiều biện pháp mạnh, linh hoạt mà các hoạt động kinh doanh chính của Gemadept đều có sự tăng trưởng tốt.

Năm 2018, Gemadept đã hoàn thành vượt mức 2 chỉ tiêu quan trọng về doanh thu và lợi nhuận trước thuế hợp nhất. Doanh thu hợp nhất: 2.708 tỷ đồng; Lợi nhuận trước thuế hợp nhất 2.182 tỷ đồng.

Về mặt khai thác Cảng: Các cảng chính ở Miền Nam như Phước Long-Bình Dương; Cụm 4 cảng tại Hải Phòng (Nam Đình Vũ, Nam Hải Đình Vũ, Nam Hải và Nam Hải ICD); Cảng Dung Quất ở Miền Trung đều sản xuất ổn định, hoàn thành kế hoạch; nhiều đơn vị tăng trưởng cao.

Các đơn vị thuộc nhóm ngành Logistics năm 2018 hoạt động trong mô hình Holding hợp lực với CJL đã có nhiều bước phát triển mới về cách thức tổ chức, khách hàng, thị trường. Gemadept được đánh giá là đứng đầu trong số các công ty Logistics đang hoạt động tại Việt Nam (đánh giá của Vietnam Report)

Về tiến độ các dự án: Tháng 2/2018, Cảng Nam Đình Vũ đã đón chuyến tàu đầu tiên và tháng 5/2018 chính thức khai trương. Đây là dự án hoàn thành với thời gian kỷ lục kịp thời khai thác đáp ứng tình hình thị trường. Cảng Bình Dương năm 2018 đã được mở rộng diện tích, đầu tư thêm trang thiết bị để tăng công suất khai thác. Các công tác chuẩn bị về tài chính, nhà thầu, giấy phép cho đại dự án Cảng nước sâu Gemalink đã hoàn thành và bắt đầu quá trình xây dựng cảng để có thể khai thác từ năm 2020.

Năm 2018, các dự án về Logistics cũng đã được triển khai rộng trên nhiều mảng từ việc đầu tư mua thêm mới tàu Green Pacific thuộc loại trẻ, hiện đại; hạ thủy thêm 3 tàu S1 loại lớn nhất cùng loại tới 200 Teu... tới việc mở rộng hệ thống kho Logistics; kho Lạnh, trung tâm Logistics ô tô, các kho hàng tại nhiều tỉnh, có cả các dự án tư vấn chuỗi cung ứng cho khách hàng mang lại một hướng phát triển kinh doanh mới cho Gemadept.

6. Tuân thủ các quy định về quản trị công ty:

Năm 2018, HĐQT, Ban Tổng giám đốc đã tuân thủ thực hiện đúng các quy định về quản trị công ty nghiêm ngặt như:

- Tổ chức Đại hội cổ đông theo quy định; thông qua việc sửa đổi điều lệ, quy chế nội bộ.
- Tổ chức các phiên họp HĐQT; họp giao ban định kỳ; thực hiện các quy định về lao động, chính sách lương thưởng...
- Việc công bố thông tin đã được thực hiện một cách đầy đủ, chính xác và kịp thời tới các cơ quan quản lý nhà nước và cổ đông. Trang website www.gemadept.com.vn đã đưa nhiều tin bài phản ánh tình hình hoạt động sản xuất kinh doanh của Công ty.

7. Những thay đổi, cải tiến về chính sách quản lý Tập đoàn:

- Từ nửa cuối năm 2018, Gemadept tái bổ nhiệm Tổng giám đốc nhiệm kỳ 2018-2023. Ban Tổng giám đốc được kiện toàn nhân sự gồm 4 thành viên phụ trách các lĩnh vực khác nhau.
- Tại cấp đơn vị, công tác bố trí nhân sự quản lý cấp giám đốc, phó giám đốc đã được tiến hành tại 4 công ty Cảng Nam Hải, Nam Hải Đình Vũ, Nam Đình Vũ, Nam Hải ICD. Trong mảng Logistics, cũng đã bố trí lại nhân sự cấp giám đốc, phó giám đốc nhằm tạo ra sức bật mới, tăng cao khả năng quản lý trong môi trường cạnh tranh.
- Việc quản lý một số mảng quan trọng như tài chính, mua sắm, nhân lực, công nghệ, pháp chế đã được tập trung về trụ sở chính tạo nên sự chuyển biến mạnh, hỗ trợ tích cực cho giám đốc các đơn vị tập trung vào nhiệm vụ sản xuất kinh doanh chính.
- HĐQT tiếp tục duy trì các công tác giám sát hoạt động của Ban Tổng giám đốc; đồng thời tăng cường các cuộc họp mở rộng hàng tháng với Ban tổng giám đốc mở rộng; tổ chức một số buổi làm việc với các Ban Tổng giám đốc của các đơn vị chủ chốt.

8. Đào tạo về quản trị Công ty:

Trong năm 2018, Gemadept đã phân công các thành viên HĐQT, thành viên BKS, thành viên Ban Tổng giám đốc, một số cán bộ quản lý khác tham gia đầy đủ các khóa đào tạo về quản trị Công ty do Ủy ban CK NN và SGD CK TPHCM tổ chức.

Các thành viên HĐQT cũng đã tham gia đầy đủ các chương trình bồi dưỡng về Leader Mindset; đào tạo kế nghiệp; Coaching...

9. Kế hoạch & định hướng của HĐQT 2019:

HĐQT xác định các nhiệm vụ trọng tâm của năm 2019 là hoàn thành các chỉ tiêu sản xuất kinh doanh tạo bước đệm cho việc hoàn thành các mục tiêu 2020 và bắt đầu chuẩn bị từng bước chuẩn bị cho kế hoạch dài hạn đến 2025. Định hướng chính trong năm 2019 là:

- **Về sản xuất:** tận dụng những lợi thế về mặt thị trường để gia tăng sản lượng thông qua các Cảng; tăng sản lượng thông qua các kho hàng; lựa chọn các tuyến tàu phù hợp để cải thiện mảng vận tải biển.
- **Về các chỉ tiêu tài chính:** đảm bảo thực hiện doanh thu, lợi nhuận 2019, chi trả cổ tức như Đại hội đồng Cổ đông phê duyệt.
- **Về công tác quản trị:** tiếp tục tăng cường quản lý tập trung các lĩnh vực chính mở rộng sang khâu Marketing; nâng cao hiệu quả điều hành của các đơn vị; cắt giảm chi phí.
- **Về học tập và phát triển:** thực hiện tốt các dự án liên quan đến kế thừa, văn hóa; đào tạo nhân lực.

10. Kế hoạch tăng cường hiệu quả trong hoạt động quản trị trong thời gian tới:

Gemadept đang triển khai chương trình BSC/KPI; vì vậy các hoạt động quản trị nội bộ sẽ tập trung vào một số mặt:

- Tăng cường kiểm tra giám sát việc thực hiện nghị quyết Hội nghị sản xuất kinh doanh tháng 3/2019; các nghị quyết họp hàng tháng của Ban Tổng giám đốc.
- Thúc đẩy triển khai quản lý tập trung 5 lĩnh vực, quản trị rủi ro; mua sắm; cắt giảm chi phí.
- Tiếp tục hỗ trợ kiện toàn bộ máy quản lý ở Hội sở và các đơn vị chủ chốt theo hướng phân quyền phân cấp theo DOA nhằm tăng hiệu quả điều hành.
- Thúc đẩy việc hoàn thành các dự án xây dựng đúng tiến độ; các dự án liên quan đến quản trị doanh nghiệp.

BÁO CÁO CỦA BAN KIỂM SOÁT

Năm 2018, nền kinh tế Việt Nam đã tăng trưởng ổn định ở mức khá. Tuy nhiên, tỷ lệ nợ công còn cao, bội chi ngân sách còn lớn. Trong tình hình đó, Công ty Cổ phần Gemadept đã có nhiều nỗ lực để đạt kết quả kinh doanh đáng khích lệ, thông qua việc kiểm soát rủi ro, cắt giảm chi phí, tái cơ cấu các hoạt động sản xuất kinh doanh nhằm hoàn thiện chuỗi cung ứng, đáp ứng tối đa nhu cầu của nền kinh tế.

I. HOẠT ĐỘNG CỦA BAN KIỂM SOÁT

Trong năm 2018, Ban Kiểm soát (BKS) bao gồm năm (05) thành viên do Đại hội đồng cổ đông năm 2018 bầu ra đã thực hiện tốt chức năng nhiệm vụ của BKS theo quy định pháp luật và điều lệ Công ty. Trong năm 2018, với sự phối hợp chặt chẽ của HĐQT và Ban điều hành, BKS đã thực hiện việc kiểm tra, giám sát về hoạt động kinh doanh cũng như đưa ra các khuyến nghị nhằm tăng cường quản trị rủi ro và nâng cao chất lượng quản trị của Công ty.

Trong năm 2018, BKS đã thực hiện chuyến công tác tại Đà Nẵng để giám sát tình hình hoạt động chi nhánh nhằm phản ánh những mặt đạt được và kiến nghị những giải pháp tăng cường hiệu quả hoạt động sản xuất kinh doanh. Định kỳ hàng quý, giám sát việc tổ chức hoạt động sản xuất kinh doanh và quản lý tài chính của Công ty, phản ánh những thuận lợi, khó khăn, những kết quả đã đạt được và những tồn tại, thiếu sót để kiến nghị HĐQT, BDH xem xét.

Công tác thẩm định báo cáo tài chính 2018 được tiến hành hàng quý và cả năm. BKS đồng ý với Báo cáo tài chính năm 2018 của Công ty đã được kiểm toán bởi Công ty TNHH Kiểm toán và Tư vấn A&C.

- Các chỉ số hiệu quả hoạt động, khả năng thanh toán, cấu trúc tài chính đều đạt ở mức cao.
- Kết quả lợi nhuận hoạt động sản xuất kinh doanh vượt chỉ tiêu ĐHCĐ năm 2018 đã phê duyệt.

II. TỔNG KẾT CÁC PHIÊN HỌP CỦA BAN KIỂM SOÁT

Trong năm 2018, BKS đã tổ chức 04 phiên họp như sau:

Ngày họp	Số thành viên tham dự	Nội dung
10/05/2018	4/4	<ul style="list-style-type: none"> • Tổng kết các hoạt động của BKS năm 2017 và định hướng năm 2018. • Thẩm định báo cáo tài chính năm 2017 của Công ty. • Đánh giá tình hình tuân thủ pháp luật và Điều lệ Công ty trong năm 2017. • Thông qua dự thảo báo cáo của BKS tại ĐHCĐ thường niên 2018.
08/06/2018	5/5	<ul style="list-style-type: none"> • Bầu Trưởng BKS. • Thông qua qui chế hoạt động của BKS (Sửa đổi). • Phân công nhiệm vụ các thành viên BKS. • Sơ kết về hoạt động của BKS 6 tháng đầu năm 2018 và định hướng 6 tháng cuối năm. • Thẩm định báo cáo tài chính quý.
10/11/2018	5/5	<ul style="list-style-type: none"> • Thẩm định báo cáo tài chính, tình hình kinh doanh 6 tháng đầu năm 2018. • Xem xét đánh giá tình hình thực hiện Nghị quyết ĐHCĐ2018. • Đánh giá tình hình giám sát Chi nhánh Gemadept Đà Nẵng.
18/12/2018	5/5	<ul style="list-style-type: none"> • Thẩm định báo cáo tài chính, tình hình kinh doanh 9 tháng đầu năm 2018. • Đánh giá tình hình triển khai các dự án của Công ty năm 2018. • Thống nhất kế hoạch hoạt động của BKS trong năm 2019.

III. TỔNG KẾT THÙ LAO VÀ CHI PHÍ CHO BKS

Tại Nghị quyết Đại Hội đồng cổ đông thường niên ngày 30/05/2018, ĐHĐCĐ đã phê duyệt mức thù lao đối với HĐQT và BKS năm 2018.

IV. GIÁM SÁT TÌNH HÌNH THỰC HIỆN CÁC NGHỊ QUYẾT ĐHĐCĐ 2018

Trong năm 2018, BKS đã tập trung thực hiện các công tác sau:

- Xem xét, đánh giá hoạt động của HĐQT liên quan đến việc thực hiện kế hoạch tài chính và hoạt động năm 2018 đã được ĐHĐCĐ thông qua, giám sát việc tuân thủ quy định của Pháp luật và Điều lệ Công ty.
 - + Phân phối lợi nhuận và trích lập các quỹ năm 2017: Đã thực hiện.
 - + Kết quả kinh doanh năm 2018: Mặc dù tình hình kinh tế chung năm 2018 có khởi sắc, nhưng ngành hàng hải còn nhiều khó khăn, tuy nhiên theo số liệu Báo cáo tài chính năm 2018 kiểm toán, Gemadept đã vượt 13% kế hoạch doanh thu và 2% kế hoạch lợi nhuận trước thuế.

V. KẾ HOẠCH HOẠT ĐỘNG CỦA BKS NĂM 2019

Trong năm 2019, BKS sẽ tiếp tục hoàn thiện các quy trình làm việc, phối hợp với Bộ phận quản lý rủi ro nhằm tăng cường công tác quản trị rủi ro. Các thành viên BKS, trên cơ sở được phân công, sẽ kiểm tra và đánh giá các bộ phận liên quan để đảm bảo nâng cao năng lực quản trị, khả năng xây dựng và nắm bắt cơ hội để Công ty tiếp tục phát triển bền vững. BKS xin chân thành cảm ơn sự tin tưởng của các cổ đông giành cho BKS trong thời gian tới.

TP. Hồ Chí Minh, ngày 01 tháng 02 năm 2019

T/M BAN KIỂM SOÁT



TRƯỞNG BAN

Lưu Tường Giai



BÁO CÁO CỦA BAN TỔNG GIÁM ĐỐC

I. TÌNH HÌNH SẢN XUẤT KINH DOANH NĂM 2018:

a) Đánh giá kết quả hoạt động sản xuất kinh doanh năm 2018, diễn biến kinh tế, thị trường, ngành:

Tiếp tục triển khai kế hoạch phát triển 5 năm giai đoạn 2016-2020, trong năm 2018, Gemadept tiếp tục tăng tốc, tập trung tối đa mọi nguồn lực để đẩy mạnh phát triển 2 lĩnh vực hoạt động kinh doanh chính là Khai thác cảng và Logistics.

Logistics đang trở thành một ngành kinh tế thu hút sự quan tâm của các doanh nghiệp, các cấp các ngành quản lý nhà nước và của xã hội. Sự ra đời của Quyết định 200/QĐ-TTg của Thủ tướng Chính phủ năm 2017 về nâng cao năng lực cạnh tranh và phát triển dịch vụ Logistics đến năm 2025 đã mở ra một giai đoạn mới cho phát triển Logistics ở Việt Nam. Và theo tinh thần của Nghị quyết 36-NQ/TW vào tháng 10/2018 về Chiến lược phát triển bền vững kinh tế biển Việt Nam đến năm 2030, tầm nhìn đến năm 2045, các doanh nghiệp dịch vụ Logistics cần đáp ứng tốt hơn nhu cầu thị trường nội địa, tham gia sâu vào các chuỗi cung ứng, từng bước gia tăng, chiếm lĩnh thị phần quốc tế. Với vai trò là một trong những doanh nghiệp đầu ngành, trong những năm qua, Gemadept đã không ngừng nỗ lực phát triển dịch vụ đa dạng về loại hình và lớn mạnh về quy mô, mạng lưới và năng lực phục vụ.

Kể từ 2008, tăng trưởng GDP của Việt Nam năm 2018 đã lần đầu vượt 7%, lạm phát ở mức 3,54% cùng với hoạt động xuất nhập khẩu đạt giá trị xuất siêu lớn nhất từ trước đến nay. Với hàng loạt tín hiệu tích cực từ nền kinh tế, hoạt động khai thác Cảng của Gemadept đã gặt hái được những kết quả khả quan, đóng góp quan trọng trong kết quả kinh doanh của Gemadept. Đặc biệt, sau 1 năm khẩn trương triển khai thi công, Cảng Nam Đình Vũ - cảng thứ 6 của Gemadept - đã được hoàn thành và chính thức đón chuyển tàu đầu tiên ngay từ những ngày đầu năm 2018, góp phần mạnh mẽ hiện thực hóa chiến lược mở rộng phát triển hệ thống cảng của Gemadept tại khu vực cảng sôi động nhất cả nước này. Kết thúc 2018, các cảng trên hệ thống của Gemadept đều đạt được những kết quả rất tích cực, tăng cường nâng cao chất lượng dịch vụ, duy trì được sự ủng hộ tốt của các khách hàng hiện hữu, đồng thời phát triển thêm nhiều khách hàng mới.

Tổng kết năm 2018, với định hướng đúng đắn của ĐHQĐ và sự quản trị điều hành của Ban Lãnh Đạo cùng sự quyết tâm, đồng thuận của toàn thể cán bộ công nhân viên, Gemadept đã hoàn thành vượt mức kế hoạch sản xuất kinh doanh đăng ký với ĐHQĐ.

Với thành quả đã đạt được cùng với tinh thần tiên phong, chủ động nâng cao chất lượng dịch vụ, nỗ lực phát triển khách hàng, thị phần, Gemadept tin tưởng vào việc hoàn thành các chỉ tiêu kinh doanh năm 2019 theo kế hoạch được ĐHQĐ phê duyệt, tạo đà tăng trưởng cho các năm tiếp theo trong Tầm nhìn 2020 mà Gemadept đã đặt ra.

KHÁNH THÀNH
&
ĐƯA VÀO KHAI THÁC CẢNG

NAM ĐÌNH VŨ



b) Phân tích doanh thu, lợi nhuận, chi phí:

Lĩnh vực kinh doanh	2016		2017		2018	
	Giá trị	%	Giá trị	%	Giá trị	%
Khai thác Cảng	1.624	43,4%	1.829	45,9%	2.279	84,2%
Hoạt động Logistics	2.116	56,6%	2.153	54,0%	426	15,7%
Cho thuê văn phòng	1	0,0%	2	0,1%	3	0,1%
TỔNG DOANH THU THUẦN	3.742	100,0%	3.984	100,0%	2.708	100,0%

Năm 2018, doanh thu thuần của Gemadept đạt 2.708 tỷ đồng. Kinh doanh khai thác cảng chiếm 84% và kinh doanh Logistics chiếm 16% tỷ trọng doanh thu thuần.

Doanh thu hoạt động khai thác cảng đạt 2.279 tỷ đồng- tăng 25% so với năm trước. Kết quả kinh doanh lĩnh vực cảng hiệu quả do hoạt động kinh doanh tăng trưởng ở hầu hết các khu vực kinh doanh. Hoạt động kinh doanh cảng khu vực phía Nam tăng trưởng tốt với hiệu suất kinh doanh ngày càng được nâng cao do hợp lý hóa sản xuất, cắt giảm chi phí và tối ưu hóa các dịch vụ. Kinh doanh cảng phía Bắc tăng trưởng mạnh về doanh thu và lợi nhuận gộp, đặc biệt có sự đóng góp của Cảng Nam Đình Vũ đưa vào khai thác từ đầu năm 2018 bên cạnh phát triển ổn định ở các cảng còn lại.

Doanh thu hoạt động Logistics đạt 426 tỷ đồng, giảm so với năm trước, chủ yếu do việc chuyển nhượng một phần vốn góp của nhóm các công ty thuộc hoạt động kinh doanh Logistics nên không hợp nhất kết quả kinh doanh của nhóm công ty này.

Chi tiêu	Năm 2016	Năm 2017	Năm 2018
Doanh thu thuần	3.742	3.984	2.708
Giá vốn hàng bán	2.723	2.955	1.739
Chi phí bán hàng	63	87	102
Chi phí quản lý doanh nghiệp	297	344	321
Chi phí lãi vay	121	144	129
Chi phí tài chính không gồm lãi vay	30	2	(85)
Tỷ lệ so với doanh thu thuần			
Doanh thu thuần	100,0%	100,0%	100,0%
Giá vốn hàng bán	72,8%	74,2%	64,2%
Chi phí bán hàng	1,7%	2,2%	3,8%
Chi phí quản lý doanh nghiệp	7,9%	8,6%	11,8%
Chi phí lãi vay	3,2%	3,6%	4,8%
Chi phí tài chính không gồm lãi vay	0,8%	0,1%	(3,1%)

- Tỷ lệ giá vốn hàng bán/ doanh thu thuần giảm 10% dẫn đến tỷ suất lợi nhuận gộp tăng tương ứng do nhờ vào tăng trưởng doanh thu mạnh và hoạt động kinh doanh càng có biên lợi nhuận tốt.
- Tỷ lệ chi phí bán hàng/ doanh thu thuần tăng 1,6% phù hợp với xu hướng hỗ trợ tăng trưởng doanh thu trong môi trường kinh doanh luôn cạnh tranh.
- Tỷ lệ chi phí quản lý doanh nghiệp/ doanh thu thuần tăng khoảng 3,2% so với năm trước chủ yếu do tăng chi phí để mở rộng hoạt động kinh doanh và thúc đẩy doanh thu tăng trưởng
- Tỷ lệ chi phí lãi vay/ doanh thu thuần tăng nhẹ 1,2%, chủ yếu là Gemadept tăng cường đầu tư vào các dự án trọng điểm, mặc dù mức lãi suất vay của Gemadept tốt so với thị trường vì luôn được các tổ chức tín dụng đánh giá mức độ tín nhiệm xếp hạng tín dụng tốt.
- Tỷ lệ chi phí tài chính không gồm lãi vay/ doanh thu thuần năm giảm do hoàn nhập các khoản dự phòng đầu tư tài chính.

Lợi nhuận

Cơ cấu doanh thu có sự chênh lệch do năm 2018, Gemadept không hợp nhất mảng doanh thu của Logistics, tuy nhiên, cơ cấu lợi nhuận của 2 hoạt động kinh doanh cốt lõi của Gemadept là khai thác cảng và Logistics vẫn duy trì tỷ lệ khá tốt, lần lượt là 71% - 29%, thể hiện được sự cân bằng trong chiến lược phát triển trọng tâm của Gemadept.

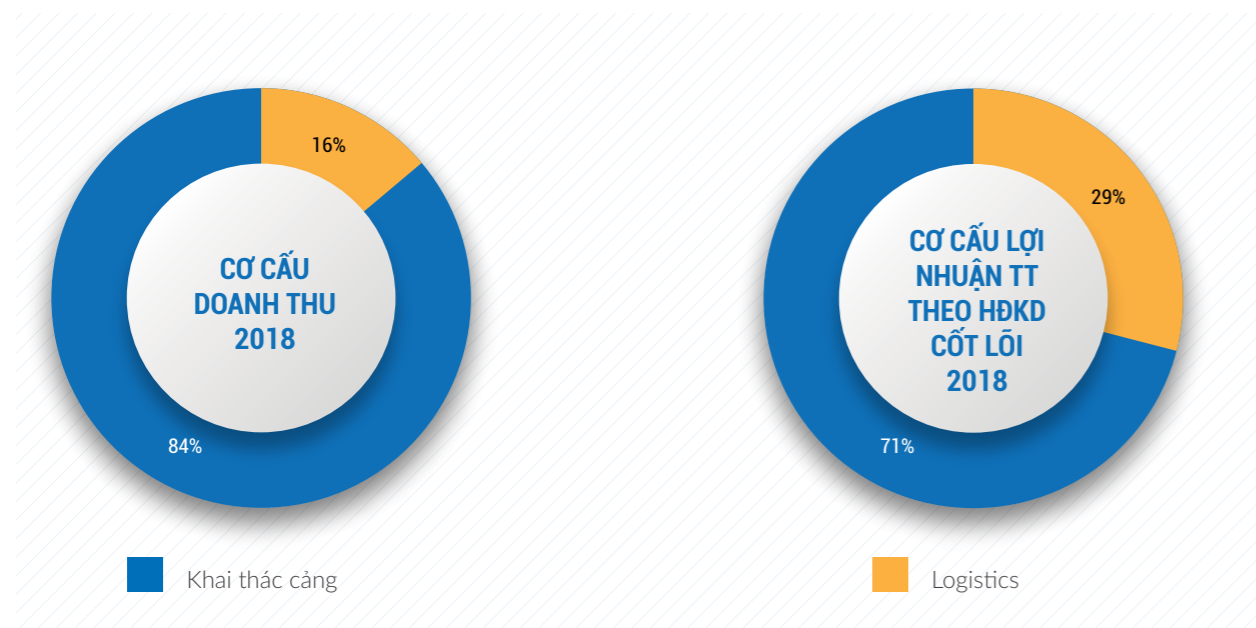

c. Phân tích kết quả thực hiện so với kế hoạch và so với năm trước:

Doanh thu thuần của Gemadept đạt 2.708 tỷ đồng - giảm so với năm trước và vượt 13% kế hoạch cả năm. Doanh thu thuần giảm so với năm trước nhưng vượt so với chỉ tiêu kế hoạch là do Gemadept chuyển nhượng một phần vốn đầu tư vào nhóm các công ty Logistics và tập trung tăng trưởng mạnh mẽ vào hoạt động kinh doanh khai thác cảng. Hoạt động kinh doanh cảng khu vực phía Bắc ngoài tăng trưởng ổn định của các cảng hiện hữu, còn có sự đóng góp đáng kể do đưa vào hoạt động cảng Nam Đình Vũ giai đoạn 1 từ đầu năm nay. Hoạt động kinh doanh cảng khu vực miền Trung vượt cao so kế hoạch do tăng sản lượng của khách hàng chủ lực là dăm gỗ và cắt giảm chi phí tốt.

Lợi nhuận trước thuế của Gemadept đạt 2.182 tỷ đồng - tăng 236% so với năm trước và vượt 2% so với kế hoạch cả năm. Lợi nhuận trước thuế tăng cao so với năm trước chủ yếu do hoạt động kinh doanh chính tiếp tục tăng trưởng tốt và cộng thêm kết quả từ hoạt động đầu tư tài chính đạt kết quả tương đối tốt. Trong năm, Công ty có chuyển nhượng toàn bộ 51% vốn góp tại công ty con là Công ty Cổ phần Tiếp vận và Cảng quốc tế Hoa Sen Gemadept và chuyển nhượng một phần vốn góp tại các công ty thuộc nhóm hoạt động Logistics. Bên cạnh đó lợi nhuận trước thuế đạt tốt do kết quả từ khoản đầu tư vào các công ty liên doanh liên kết tăng trưởng mạnh so với cùng kỳ là 22%.

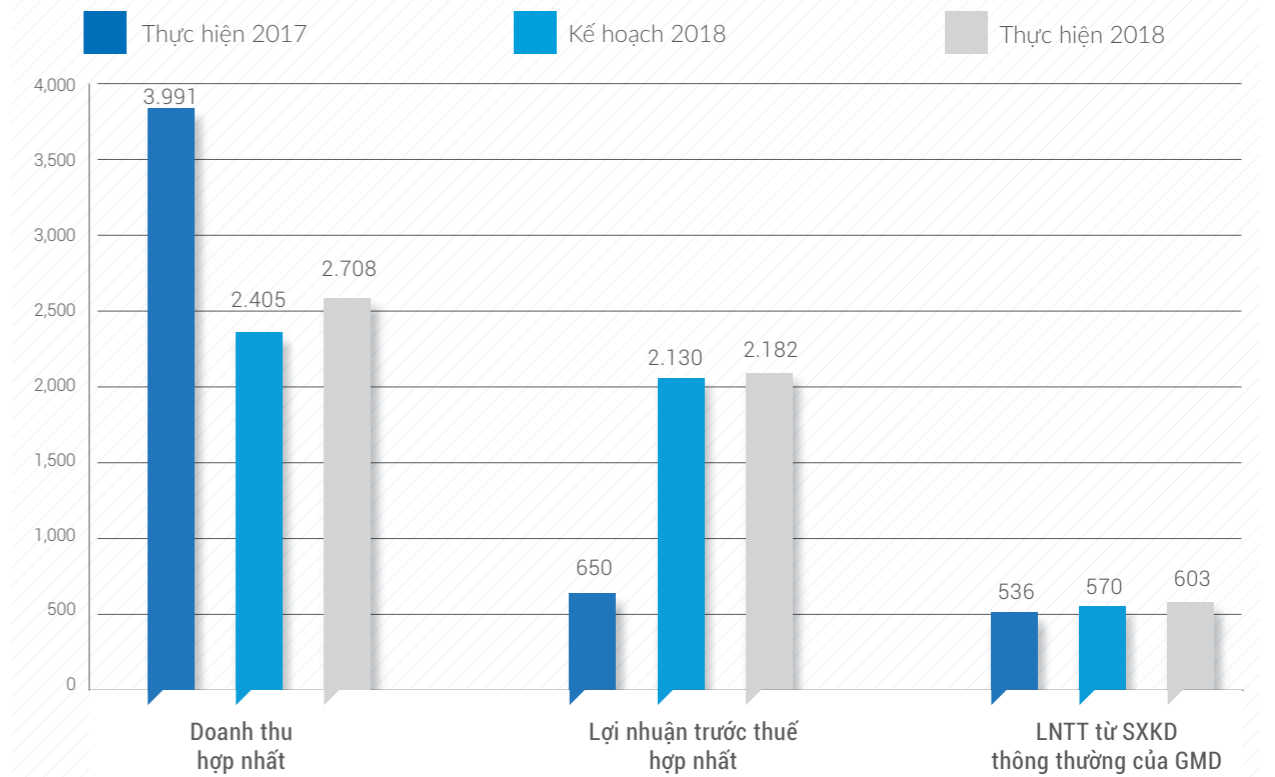

DVT: Tỷ đồng

KẾT QUẢ KINH DOANH	Thực hiện 2017	Kế hoạch 2018	Thực hiện 2018	TH 2018/ TH 2017	TH 2018/ KH 2018
Doanh thu hợp nhất	3.991	2.405	2.708	68%	113%
Lợi nhuận trước thuế hợp nhất	650	2.130	2.182	336%	102%
Trong đó:					
LNTT từ SXXD thông thường của GMD	536	570	603	113%	106%
LNTT từ chuyển nhượng vốn	114	1.560	1.579	1385%	101%
LNTT từ SXXD thông thường của GMD gồm cả GLH và GSH	536	655	636	119%	97%

d. Những thay đổi và biến động lớn về chiến lược kinh doanh, các thương vụ chuyển nhượng, hợp tác:

Năm 2018 có thể nói là năm ấn tượng của kinh tế Việt Nam với các điểm nhấn về hội nhập kinh tế quốc tế khi Hiệp định Đối tác Toàn diện và Tiến bộ xuyên Thái Bình Dương (CPTPP) chính thức có hiệu lực sau 7 năm với 40 vòng đàm phán. Đây cũng là năm kinh tế Việt Nam đã có sự tăng trưởng ấn tượng với mức 7,08%, là mức tăng trưởng cao nhất trong vòng 10 năm trở lại đây; tổng vốn FDI giải ngân lập mức kỷ lục trong vòng 30 năm thu hút FDI- đạt 19,1 tỷ USD-

tăng 9,1%; hoạt động xuất nhập khẩu đạt giá trị xuất siêu lớn nhất từ trước đến nay, đồng thời lạm phát tiếp tục là năm thứ 3 liên tiếp được kiểm soát tốt dưới 4%, ở mức 3,54%.

Với những nỗ lực trong cải cách, kiến tạo một môi trường kinh doanh ngày càng bình đẳng, minh bạch hơn của Chính phủ, Việt Nam tiếp tục được hy vọng sẽ trở thành một trong những điểm sáng nổi bật về

tăng trưởng của khu vực Châu Á. Logistics theo đó đã trở thành một trong những ngành dịch vụ hấp dẫn trong thời gian qua. Cùng với sự mở cửa hội nhập của nền kinh tế, môi trường đầu tư thông thoáng và sức hút từ sự lớn mạnh của các doanh nghiệp trong nước, hoạt động đầu tư thông qua M&A của các doanh nghiệp nước ngoài đã trở nên sôi động và hấp dẫn hơn bao giờ hết. Năm 2018, Gemadept đã hợp tác với nhiều đối tác để mở rộng mạng lưới trung tâm phân phối trong Nam ngoài Bắc, sáng tạo đa dạng hóa và chủ động nâng cao chất lượng dịch vụ cung cấp đến quý khách hàng. Kết thúc năm, Gemadept đã vinh dự đứng ở vị trí dẫn đầu trong danh sách "Top 10 Công ty uy tín ngành vận tải và Logistics năm 2018 - Nhóm Giao nhận và Kho bãi" do Vietnam Report phối hợp cùng Báo VietnamNet công bố.

Trong lĩnh vực khai thác cảng, Gemadept tiếp tục đầu tư mở rộng dự án cảng Bình Dương và tiếp tục khởi

động dự án cảng nước sâu lớn nhất Việt Nam là đại dự án cảng nước sâu Gemalink ngay vào đầu năm mới 2019. Khẩn trương, quyết liệt và quyết tâm đến cùng, các dự án cảng của Gemadept trên khắp dải đất hình chữ S khi hoàn thành sẽ góp phần đưa tổng năng lực khai thác cảng của Gemadept lên 5 triệu Teu/năm, tiếp tục khẳng định vị thế vững chắc của Gemadept trên bản đồ khai thác cảng Việt Nam.

Đứng vững trước những thách thức, thay đổi và biến động rất nhanh của thị trường, Gemadept luôn nắm bắt, phát huy tốt các cơ hội, tập trung, cố gắng hạn chế thấp nhất các rủi ro và kiên định với mục tiêu chiến lược đã được đặt ra, năm 2018, Gemadept đã gặt hái được những thành quả rất tích cực, tiếp tục củng cố vị thế dẫn đầu của một thương hiệu Việt đầy tự hào đang tiến nhanh và ngày càng mạnh mẽ trên chặng đường phát triển phía trước.

e. Tình hình thực hiện các dự án đầu tư tài sản trong năm 2018, đạt/không đạt tiến độ; Nguyên nhân đạt/không đạt tiến độ (Các biện pháp khắc phục trong trường hợp không đạt tiến độ):

Trong năm 2018, Gemadept đã thực hiện giải ngân cho các dự án sau:

ĐVT: Tỷ đồng

TT	Dự án	Đã giải ngân	Ngân sách	% thực hiện
1	Dự án cảng Nam Đình Vũ - Giai đoạn 1	1.500	1.500	100%
2	Cảng Bình Dương	300	300	100%
3	Dự án Mekong Logistics	669	669	100%
4	Đầu tư thêm 01 sà lan	22	22	100%
5	Đầu tư thêm 01 tàu biển	188	188	100%
TỔNG CỘNG		2.679	2.679	100%

f. Đánh giá hiệu quả hoạt động của các công ty con, công ty liên kết:

Hiệu quả hoạt động của các công ty con của Gemadept tiếp tục tăng trưởng và phát triển tốt.

Tổng vốn góp tại công ty liên doanh liên kết tính đến cuối năm 2018 là 2.481 tỷ đồng - tăng 282 tỷ đồng so với cùng kỳ năm trước.

Phần lãi trong công ty liên kết, liên doanh thể hiện phần lợi nhuận tương ứng với tỷ lệ sở hữu của Gemadept tại các công ty liên kết, liên doanh trong năm báo cáo. Lãi từ công ty liên kết, liên doanh được

ghi nhận là 132 tỷ đồng trong năm 2018 - cao hơn 22% so năm trước, tương đương 24 tỷ đồng so với kết quả lợi nhuận của năm trước. Lãi từ công ty liên kết, liên doanh có sự tăng trưởng tốt so với năm trước chủ yếu là do đóng góp từ lãi công ty liên kết, liên doanh thuộc hoạt động kinh doanh cốt lõi của Gemadept là Công ty cổ phần dịch vụ hàng hóa Sài Gòn SCSC mà Gemadept sở hữu 36,43% vốn điều lệ.

Trong năm 2018, Gemadept chuyển nhượng một phần vốn đầu tư tại nhóm các công ty Holdings kinh doanh về Logistics và shipping. Khoản đầu tư hiện nay của Gemadept vào nhóm công ty Logistics và Shipping Holdings lần lượt là 132 tỷ đồng và 105 tỷ đồng.

Ngoài ra, Gemadept tiếp tục tăng vốn góp tại công ty TNHH Golden Globe và liên doanh "K"Line - Gemadept (KGL) để đầu tư mở rộng dự án trung tâm Logistics phục vụ xe ô tô nhập khẩu, đưa liên doanh KGL trở thành doanh nghiệp tiên phong và lớn nhất trong dịch vụ này tại Việt Nam.

g. Những cải tiến về Cơ cấu tổ chức - Chính sách quản lý, điều hành:

Luôn kiên định với Tâm nhìn trở thành doanh nghiệp hàng đầu Việt Nam trong lĩnh vực cung cấp giải pháp Logistics và khai thác cảng, Gemadept luôn xác định nguồn nhân lực chính là yếu tố then chốt quyết định sự thành công và phát triển. Do đó, Gemadept đã tìm hiểu và tích cực triển khai cải tiến, hoàn thiện cơ cấu tổ chức, chính sách quản lý, điều hành để tối ưu hóa hiệu quả sản xuất kinh doanh.

Dưới đây là liệt kê những thay đổi chính liên quan đến cơ cấu tổ chức và quản lý, điều hành của Gemadept trong năm 2018:

* Về cơ cấu tổ chức:

Thực hiện Nghị quyết của ĐHCĐ ngày 30/05/2018, Gemadept đã tích cực triển khai các công việc sau:

- Phát triển các chính sách để xây dựng nguồn nhân lực tốt đáp ứng sự phát triển các dự án.
- Phát huy tối đa nguồn lực hiện hữu và đào tạo đội ngũ quản lý và chuyên gia chất lượng cao.
- Thực hiện phát hành cổ phiếu theo chương trình

phúc lợi bằng cổ phiếu dành cho người lao động (ESPP) trong 2 năm 2016 và 2017.

- Thực hiện việc giải tỏa tỷ lệ sở hữu của nhà đầu tư nước ngoài tại Gemadept về mức 49%.

* Về chính sách quản lý điều hành:

- **Quản trị tập trung:** Tiếp tục triển khai mạnh mẽ và sâu rộng công tác quản trị tập trung tại Gemadept các hoạt động chức năng hỗ trợ sản xuất kinh doanh như tài chính, nhân sự - tiền lương, quản lý rủi ro, mua sắm, pháp chế, công nghệ thông tin. Mô hình này sẽ tập trung các nguồn lực, tạo sức mạnh tổng hợp, mang lại hiệu quả cao nhất cho doanh nghiệp. Việc quản lý tập trung để Công ty tối đa hóa nguồn lực chất lượng cao và đồng thời giúp các đơn vị trực tiếp sản xuất kinh doanh có điều kiện tập trung vào nhiệm vụ chính.

- **Công nghệ thông tin:** Tiếp tục tập trung phát triển ứng dụng công nghệ thông tin trong hoạt động sản xuất kinh doanh thông qua việc triển khai các phần mềm thuộc Đề án chiến lược phát triển tổng thể công nghệ thông tin như phần mềm quản trị nhân sự, phần mềm Văn phòng điện tử (E-office), phần mềm khai thác cảng...cho các công ty con và tích hợp toàn Gemadept.

- **Chương trình đào tạo và phát triển nguồn nhân lực:** Công ty đã chú trọng nâng cao chất lượng nguồn nhân lực tinh hoa của Gemadept thông qua các chương trình đào tạo như: Chương trình đào tạo cho cán bộ quản lý cấp trung tại Head-



Office; các chương trình đào tạo kỹ năng mềm, kỹ năng chăm sóc khách hàng cho các đơn vị như cảng Phước Long, Gemadept Shipping, Gemadept Logistics, tại Mekong Logistics...

- **Nâng cao năng suất lao động:** Công ty đã tiếp tục thực hiện nhiều giải pháp nhằm phát triển bền vững nguồn nhân lực thông qua tổng hòa các yếu tố vật chất và phi vật chất theo nguyên tắc thu nhập phải gắn với hiệu quả công việc, thực hiện tái cấu trúc nguồn nhân lực, tinh giảm lao động phổ thông thay bằng lao động thuê ngoài để đảm bảo thu nhập tốt nhất cho người lao động. Bên cạnh đó, Gemadept cũng đã thực hiện tốt các chính sách phúc lợi, bảo hiểm phù hợp để thu hút và giữ chân nguồn nhân sự tốt, lành nghề, nhiệt tình đóng góp vào sự phát triển chung của Gemadept.

Phương châm trong quản lý điều hành của Gemadept là ích nước lợi nhà, mang lại lợi ích cho công ty, cổ đông và xã hội.

h. Các dự án trọng điểm của Gemadept trong năm 2019:

1. Dự án Cảng Nam Đình Vũ - Giai đoạn 2

- **Vị trí:** Lô CA1, Khu phi thuế quan và Khu công nghiệp Nam Đình Vũ, Thành phố Hải Phòng.
- **Quy mô:** Toàn bộ dự án có diện tích hơn 66ha, là một tổ hợp gồm 6-7 bến với tổng chiều dài cầu tàu 1,5km, được thiết kế để đón tàu có tải trọng đến 40.000 DWT. Giai đoạn 1 của dự án có diện tích hơn 22ha, vốn đầu tư gần 1.500 tỷ đồng, công suất 500.000 Teu/năm đã đi vào khai thác từ ngày 04/02/2018.
- **Giai đoạn 2** của dự án có quy mô tương đương giai đoạn 1, sẽ được triển khai từ quý 3 năm 2019 và dự kiến sẽ đi vào khai thác sau 1 năm xây dựng.
- **Đặc điểm nổi bật:**
 - Dự án thuộc quy hoạch phát triển cảng của Chính phủ và có vị trí đắc địa ngay tại cửa ngõ thông ra biển gần nhất so với các cảng khác tại khu vực, có mớn nước sâu và vũng quay tàu rộng cho phép tiếp nhận tàu đến 40.000 DWT.
 - Dự án Cảng Nam Đình Vũ sẽ đóng vai trò kết nối giao thương hàng hóa với thế giới của không chỉ riêng Hải Phòng mà còn của cả vùng kinh tế trọng điểm Bắc Bộ trong tương lai.
 - Sự ra đời của Cảng Nam Đình Vũ được kỳ vọng sẽ tạo nên một bước ngoặt mới, một diện mạo mới cho Gemadept trong việc nâng cao hơn

nửa vị thế của một nhà điều hành, khai thác cảng và Logistics hàng đầu Việt Nam.

- **Tiến độ triển khai:** Gemadept đang triển khai các công tác cần thiết để có thể khởi công giai đoạn 2 của dự án vào nửa cuối năm 2019.

2. Dự án cảng nước sâu Gemalink - Giai đoạn 1

- **Vị trí:** Tọa lạc ngay tại cửa Sông Cái Mép - cửa ngõ đi vào cụm cảng Cái Mép-Thị Vải- Bà Rịa Vũng Tàu.
- **Đối tác:** Là hãng tàu lớn thứ 3 thế giới - CMA CGM giúp nguồn hàng cho dự án được đảm bảo, không chỉ từ CMA CGM mà còn từ các thành viên trong liên minh của CMA CGM là Ocean Alliance.
- **Quy mô:**
 - Tổng diện tích: hơn 72ha.
 - Chiều dài cầu bến chính cho tàu mẹ: 1.150m
 - Chiều dài cầu bến cho tàu feeder: 370m
 - Công suất: 2,4 triệu Teu
- **Giai đoạn 1:**
 - Diện tích: 33ha
 - Chiều dài cầu bến chính cho tàu mẹ: 800m
 - Chiều dài cầu bến cho tàu feeder: 260m
 - Trang thiết bị hiện đại: 6QC và 21RTG
 - Tổng vốn đầu tư: 330 triệu USD
 - Công suất GĐ1: 1,5 triệu Teu
- **Đặc điểm nổi bật:**
 - Là cảng duy nhất tại Việt Nam có khả năng tiếp nhận các cỡ tàu lớn nhất thế giới, đến 200.000 DWT;
 - Là cảng nước sâu có quy mô lớn và hiện đại nhất Việt Nam;
 - Là cảng có cầu bến chính dài nhất và duy nhất tại khu vực có thể tiếp nhận được 3 tàu mẹ vào làm hàng tại cùng một thời điểm;
 - Là cảng duy nhất tại cụm cảng có bến chuyên dụng dành cho tàu feeder, giúp giải phóng hàng đồng thời cho tàu mẹ và tàu feeder.
- **Tiến độ triển khai:** Đã tái khởi động ngày 20/02/2019 và dự kiến đưa dự án vào khai thác từ quý 3/2020.

i. Kế hoạch phát triển trong giai đoạn tới:

Để hoàn thành Tầm nhìn 2020 và Sứ mệnh của Gemadept, Ban Tổng Giám đốc đã đề ra phương hướng hành động trong năm 2019 trong chiến lược phát triển 5 năm giai đoạn 2016-2020 như sau:



Định hướng hành động giai đoạn 2016 – 2020:

- **Về tăng trưởng:** Mục tiêu tăng gấp đôi lợi nhuận của hoạt động Logistics và Khai thác cảng giai đoạn sau năm 2020.
- **Về hoạt động sản xuất kinh doanh:** Đẩy mạnh tăng trưởng hoạt động sản xuất kinh doanh cốt lõi theo hướng tăng cường hợp tác, đầu tư mạnh cả chiều rộng và chiều sâu, phát triển thêm dịch vụ chuỗi và tiếp tục nghiên cứu thoái vốn các lĩnh vực đầu tư không hiệu quả và không thuộc lĩnh vực kinh doanh cốt lõi.
- **Về quản trị:** Quản trị tái cấu trúc các công ty theo các ngành nghề kinh doanh cốt lõi và nhóm các công ty đầu tư; tiếp tục phát huy thế mạnh quản trị tập trung các phòng ban chức năng.
- **Về nhân lực:** Xây dựng bộ máy nhân sự mạnh, chuyên nghiệp, phát triển và thu hút nguồn nhân lực chất lượng cao, phù hợp và đáp ứng tốt cho sự phát triển các dự án của Gemadept và thẩm nhận văn hóa Gemadept; chuẩn hóa chuyên môn nghiệp vụ và ngoại ngữ; gắn liền đãi ngộ với các KPI, tinh thần kỷ luật và trách nhiệm.
- **Về công nghệ:** Ứng dụng trực tuyến trên một hệ thống tích hợp.
- **Về tài lực:** Tích hợp, tái cấu trúc và tối ưu hóa tài sản.

Định hướng hoạt động theo khu vực địa lý:

Thị trường trong nước:

- **Tại miền Bắc:**
 - Vận hành hiệu quả hệ thống 4 cảng: Cảng Nam Hải, Cảng Nam Hải Đình Vũ, Nam Hải ICD và Cảng Nam Đình Vũ (giai đoạn 1).
 - Triển khai đưa vào khai thác đúng tiến độ Cảng

Nam Đình Vũ (giai đoạn 2).

- Mở rộng hậu phương, gia tăng sản lượng, thị phần.
- Tăng cường hoạt động Logistics.
- M&A các cảng/Depot trong khu vực có điều kiện thuận lợi.

• Tại miền Trung:

- Khai thác hiệu quả Cảng quốc tế Gemadept Dung Quất.
- Hướng đến các dự án FDI trong khu vực.
- Tăng cường mở rộng mạng lưới và kết nối chuỗi cung ứng dịch vụ Logistics.
- Đầu tư thêm trang thiết bị, mở rộng mạng lưới và dịch vụ.

• Tại miền Nam & ĐBSCL:

- Đưa vào khai thác đúng tiến độ dự án Cảng nước sâu lớn nhất Việt Nam Gemalink (giai đoạn 1).
- Khai thác tối đa hiệu quả Cảng Phước Long, Cảng Bình Dương, dự án Mekong Logistics và dự án PDI của Kline Gemadept Logistics.
- Đầu tư và phát triển hiệu quả cảng hàng hóa Hàng không SCSC và tăng cường kết nối dịch vụ chuỗi Logistics.
- Đầu tư ICD/Cảng sông.
- Đầu tư thêm phương tiện, thiết bị vận tải.

• Thị trường Đông Dương và Đông Nam Á:

- Tăng cường mối quan hệ hợp tác với các đối tác lớn có năng lực, quy mô và mạng lưới toàn cầu để mở rộng phạm vi hoạt động, đa dạng hóa dịch vụ cung cấp cũng như phát triển hệ thống khách hàng vững chắc.
- Nâng cao vị thế của Gemadept trên thị trường Logistics và khai thác cảng toàn khu vực.

II. PHÂN TÍCH TÀI CHÍNH:

a) Phân tích các chỉ tiêu tài chính (tổng tài sản, doanh thu thuần, lợi nhuận từ hoạt động kinh doanh, lợi nhuận khác...):

Phân tích các chỉ tiêu tài chính:

Năm 2018 doanh thu thuần đạt 2.708 tỷ tăng 13% so với kế hoạch. Lợi nhuận trước thuế đạt 2.182 tỷ tăng 2% so với kế hoạch, tăng 236% so với năm trước. Trong đó, hoạt động kinh doanh cốt lõi về Cảng và Logistics tiếp tục phát triển bền vững.

ĐVT: Tỷ đồng

Chỉ tiêu	KH2018(1)	TH2018(2)	TH2017(3)	% (2)/(3)	%(2)/(1)
Tổng giá trị tài sản		9.984	11.291	88%	
Doanh thu thuần	2.405	2.708	3.984	68%	113%
Lợi nhuận từ hoạt động kinh doanh		2.260	733	308%	
Lợi nhuận khác		(78)	(83)	94%	
Lợi nhuận trước thuế	2.130	2.182	650	336%	102%
Lợi nhuận sau thuế		1.900	581	327%	
Tỷ lệ lợi nhuận trả cổ tức/mệnh giá		**	15%		

** Ghi chú: Trong năm 2018, công ty đã thực hiện chi trả cổ tức 95%, trong đó bao gồm 65% cổ tức đặc biệt, 15% cổ tức của năm 2016 và 15% cổ tức của năm 2017.

Kết quả sản xuất kinh doanh

ĐVT: Tỷ đồng

Chỉ tiêu	Năm 2017	Năm 2018	% 2018/2017
Tổng doanh thu	3.991	2.708	68%
Lợi nhuận trước thuế	650	2.182	336%
Lợi nhuận sau thuế	581	1.900	327%
Tổng tài sản	11.291	9.984	88%
Vốn chủ sở hữu	7.095	6.529	92%
Vốn cổ phần	2.883	2.969	103%
Tổng nợ phải trả	4.197	3.455	82%

Công ty tiếp tục duy trì ổn định trong năm 2018 ở các chỉ tiêu tài chính, lợi nhuận trước thuế và lợi nhuận sau thuế tăng lần lượt là 236% và 227% so với năm trước, chỉ tiêu tổng nợ phải trả giảm 17,7% so với năm trước. Vốn chủ sở hữu giảm 8% chủ yếu do việc chi trả cổ tức đặc biệt và cổ tức hàng năm là 15%.

Tỷ suất lợi nhuận hoạt động kinh doanh cốt lõi là hoạt động khai thác Cảng và Logistics tăng trưởng tốt. Năm 2018 lợi nhuận gộp của Gemadept đạt 968 tỷ đồng. Tỷ suất lợi nhuận gộp năm 2018 của Gemadept đạt 36% tăng mạnh so với các năm trước do đóng góp chính từ hoạt động khai thác cảng – hoạt động có tỷ suất lợi nhuận tốt hơn so với Logistics.

Kết quả kinh doanh trong 5 năm qua:

ĐVT: Tỷ đồng

KẾT QUẢ KINH DOANH	2014	2015	2016	2017	2018
Doanh thu thuần về bán hàng và cung cấp dịch vụ	3.013	3.586	3.742	3.984	2.708
Giá vốn hàng bán	2.388	2.640	2.723	2.955	1.739
Lợi nhuận gộp	625	947	1.018	1.029	968
Tỷ suất Lợi nhuận gộp/Doanh thu thuần	21%	26%	27%	26%	36%

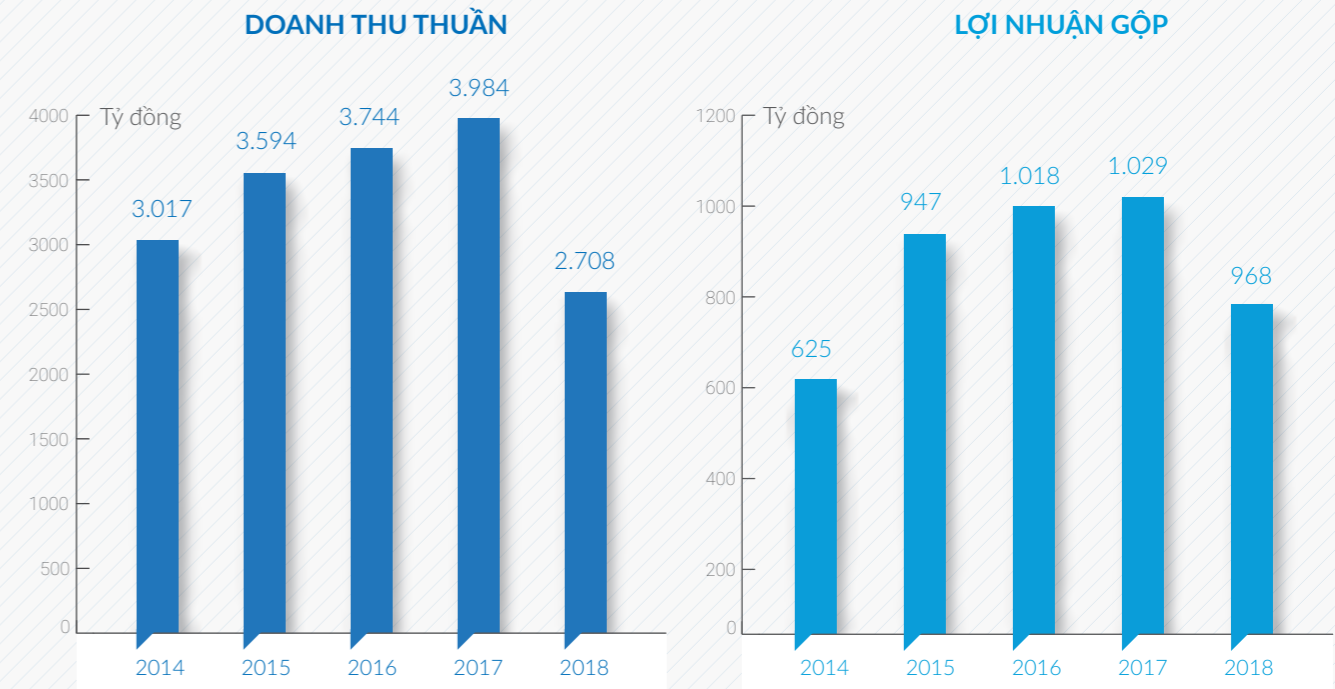

b) Các chỉ tiêu tài chính chủ yếu: với kết quả kinh doanh tốt và việc quản lý tài chính chặt chẽ, Công ty tiếp tục duy trì các chỉ số tài chính ở mức an toàn như sau:

1. Chỉ tiêu về khả năng thanh toán	Năm 2017	Năm 2018	Ghi chú
+ Hệ số khả năng thanh toán ngắn hạn	0,83	0,89	Lần
+ Hệ số khả năng thanh toán nhanh	0,79	0,85	Lần
2. Chỉ tiêu về cơ cấu vốn	Năm 2017	Năm 2018	
+ Hệ số nợ/Tổng tài sản	37%	35%	
+ Hệ số nợ/Vốn chủ sở hữu	59%	53%	
3. Chỉ tiêu về năng lực hoạt động	Năm 2017	Năm 2018	
Số vòng quay hàng tồn kho	30,3	20,1	Lần
Doanh thu thuần/Tổng tài sản	0,37	0,35	Lần
4. Chỉ tiêu về khả năng sinh lời	Năm 2017	Năm 2018	
Lợi nhuận sau thuế/Doanh thu thuần (ROS)	14,6%	70,2%	
Lợi nhuận sau thuế/Tổng tài sản (ROA)	5,4%	17,9%	
Lợi nhuận sau thuế/Vốn chủ sở hữu (ROE)	9,0%	27,9%	
Hệ số lợi nhuận từ hoạt động kinh doanh / Doanh thu thuần	18%	83%	



LƯƠNG, THƯỜNG, THÙ LAO, CÁC KHOẢN LỢI ÍCH CỦA CÁC THÀNH VIÊN QUẢN LÝ CHỦ CHỐT

Chính sách thù lao của Công ty:

Bộ phận tiền lương khảo sát, xem xét và đề xuất với HĐQT chính sách thù lao phù hợp và cạnh tranh. Việc quyết định thù lao cho từng thành viên quản lý chủ chốt được phê chuẩn thông qua một quy trình minh bạch; không thành viên nào được tự quyết định mức lương/thù lao của mình.

Mức thù lao, tiền lương và cơ cấu lương:

Mức thù lao và tiền lương cần phải phù hợp để thu hút, giữ chân và khích lệ các thành viên quản lý chủ chốt để điều hành Công ty thành công. Một phần của tiền lương sẽ căn cứ vào kết quả hoạt động kinh doanh chung của toàn Công ty và của từng cá nhân.

Khi đề ra mức thù lao và tiền lương, Công ty luôn xem xét các yếu tố về tiền lương và việc làm trong cùng ngành, so sánh với các công ty tương đương về quy mô, phạm vi hoạt động, căn cứ vào kết quả hoạt động của Công ty nói chung và của từng cá nhân nói riêng.

Cơ cấu thù lao và các khoản lợi ích của Hội đồng quản trị, Ban kiểm soát và Ban điều hành trong năm 2018:

	Họ và tên	Chức danh	Lương	Thưởng	Thù lao	Tổng
HỘI ĐỒNG QUẢN TRỊ						
1	Đỗ Văn Nhân	Chủ tịch	75%	21%	4%	100%
2	Chu Đức Khang	Phó Chủ tịch	74%	21%	5%	100%
3	Phan Thanh Lộc	Phó Chủ tịch (Thành viên không điều hành)			100%	100%
4	Đỗ Văn Minh	Thành viên	75%	21%	4%	100%
5	Bùi Thị Thu Hương	Thành viên	70%	22%	8%	100%
6	Nguyễn Minh Nguyệt	Thành viên	72%	20%	8%	100%
7	Vũ Ninh	Thành viên	70%	20%	10%	100%
8	Bolat Duisenov	Thành viên không điều hành			100%	100%
9	David Do	Thành viên không điều hành			100%	100%
10	Lê Thúy Hương	Thành viên không điều hành			100%	100%
11	Hà Thu Hiền	Thành viên không điều hành			100%	100%
BAN KIỂM SOÁT						
1	Lưu Tường Giai	Trưởng ban			100%	100%
2	Vũ Thị Hoàng Bắc	Thành viên	70%	21%	9%	100%
3	Trần Đức Thuận	Thành viên	65%	23%	12%	100%
4	Phan Cẩm Ly	Thành viên			100%	100%
5	Trần Hoàng Ngọc Uyên	Thành viên			100%	100%
BAN ĐIỀU HÀNH						
1	Đỗ Văn Minh	Tổng Giám Đốc (như trên)	75%	21%	4%	100%
2	Chu Đức Khang	Phó Tổng Giám đốc (như trên)	74%	21%	5%	100%
3	Trần Quang Tiến	Phó Tổng Giám đốc (chấm dứt Hợp đồng lao động từ 31/10/2018)	75%	25%		100%
4	Phạm Quốc Long	Phó Tổng Giám đốc	79%	21%		100%
5	Nguyễn Thanh Bình	Phó Tổng Giám đốc	78%	22%		100%

BÁO CÁO QUẢN LÝ RỦI RO

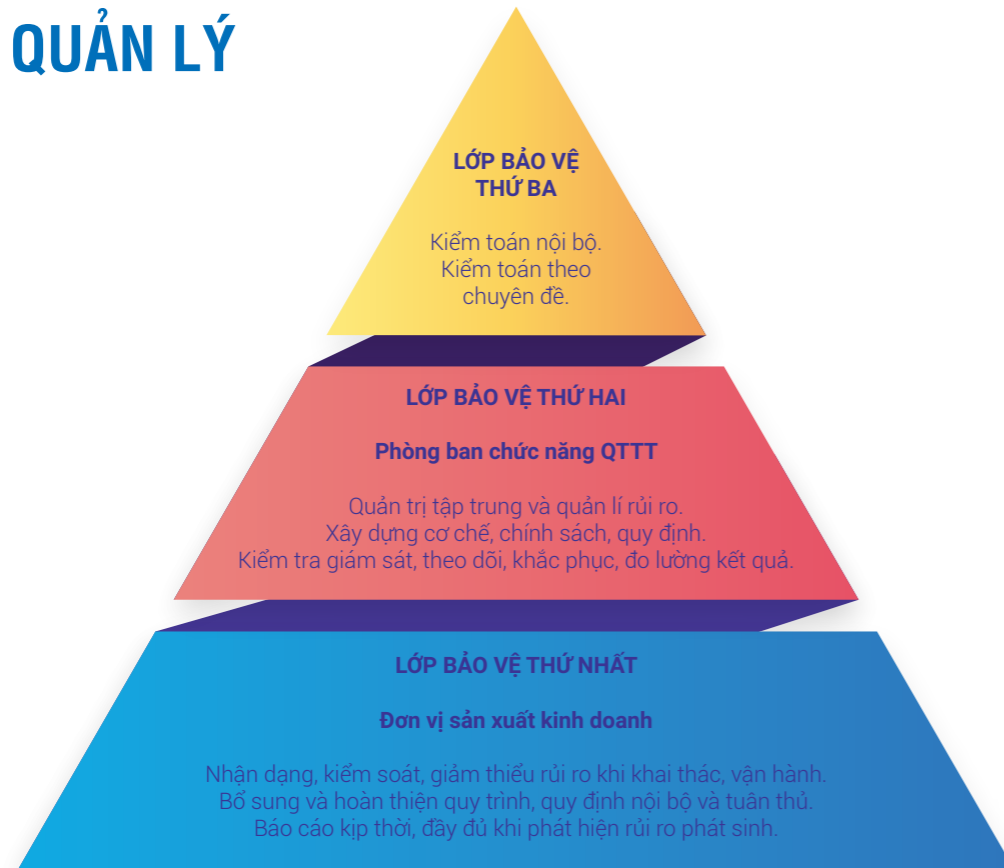

I. HỆ THỐNG QUẢN TRỊ RỦI RO (QTRR)

Để bảo đảm hoạt động an toàn, ổn định, bảo vệ, quản lý sử dụng tài sản, nguồn lực hiệu quả, đồng thời bảo đảm các thông tin báo cáo đầy đủ, trung thực, kịp thời, tuân thủ pháp luật và quy chế, quy trình, quy định nội bộ, Công ty cổ phần Gemadept đã thiết lập và duy trì Hệ thống kiểm soát quản trị rủi ro trong toàn Công ty nhằm cảnh báo, ngăn ngừa giảm thiểu rủi ro, kịp thời ngăn ngừa, hạn chế tổn thất, chuyển nguy cơ thành cơ hội.

Hệ thống QTRR Công ty được thiết lập, xây dựng dựa trên nền tảng quản trị rủi ro gồm 3 tầng bảo vệ độc lập và kiểm soát lẫn nhau, bao gồm:

TUYẾN BẢO VỆ THỨ NHẤT được thực hiện tại các đơn vị bộ phận sản xuất kinh doanh (SXKD). Đơn vị có trách nhiệm nhận dạng, kiểm soát và giảm thiểu rủi ro phát sinh hàng ngày trong quá trình vận hành, báo cáo kịp thời, đầy đủ khi phát hiện các rủi ro phát sinh. Định kỳ bổ sung hoàn thiện cơ chế, chính sách, các quy trình, quy định nội bộ nhằm kiểm soát, phòng ngừa và xử lý kịp thời các rủi ro để đạt được các mục tiêu đề ra.

TUYẾN BẢO VỆ THỨ HAI được tổ chức tại các phòng ban chức năng (PBCN) bao gồm khối QTRR và các phòng ban Quản trị tập trung công ty. PBCN chịu trách nhiệm xây dựng quy chế, chính sách quản trị tập trung theo từng lĩnh vực (hành chính, nhân sự, pháp chế, công nghệ, kế toán tài chính, mua sắm, quản lý rủi ro) nhằm quản lý, kiểm tra giám sát theo ngành dọc, đảm bảo việc tuân thủ các quy định pháp luật và quy định của công ty, đo lường khắc phục lỗi sau kiểm tra.

TUYẾN BẢO VỆ THỨ BA được thực hiện thông qua các chương trình kiểm toán nội bộ hoặc kiểm toán theo chuyên đề. Kế hoạch kiểm toán hàng năm được xây dựng dựa trên danh sách các rủi ro trọng yếu đã được xác định trên cơ sở mục tiêu kế hoạch SXKD của các đơn vị trong năm.

Hệ thống kiểm soát QLRR được cung cấp đầy đủ nguồn lực, con người, công cụ để hoạt động hiệu quả và được thực hiện thống nhất từ cấp cao nhất tới từng cán bộ, nhân viên trong Công ty.

II. KẾT QUẢ CÔNG TÁC QUẢN TRỊ RỦI RO NĂM 2018

Năm 2018 đánh dấu nhiều biến động của kinh tế toàn cầu, đặc biệt là ảnh hưởng lớn từ cuộc chiến thương mại Mỹ - Trung, kế hoạch Brexit, các xung đột tại Trung đông, giá dầu thay đổi liên tục... đã kéo dài tăng trưởng GDP toàn cầu trong năm 2018. Trước các biến động lớn của kinh tế thế giới, kinh tế Việt Nam đã đạt được dấu ấn khi GDP cả nước tăng 7,08%, là mức tăng cao nhất kể từ năm 2008 trở về đây. Tuy nhiên xếp hạng chỉ số môi trường đầu tư của Việt Nam đã tụt một bậc so với năm trước, cho thấy dù có nhiều nỗ lực cải cách nhưng vẫn còn những nút thắt chưa được tháo gỡ để tạo môi trường đầu tư lành mạnh, thu hút hơn đối với các nhà đầu tư nước ngoài.

Trong bối cảnh kinh tế trong và ngoài nước có những khó khăn thuận lợi đan xen, bằng nỗ lực của Ban lãnh đạo và toàn thể cán bộ công nhân viên, Công ty Gemadept tiếp tục duy trì hoạt động ổn định và đạt được kết quả kinh doanh đáng khích lệ.

Trong năm 2018, QTRR Công ty đã thực hiện tốt các nhiệm vụ sau đây:

- Giám sát thực hiện mục tiêu kế hoạch sản xuất kinh doanh năm 2018;
- Theo dõi, đánh giá cắt giảm chi phí các Đơn vị hàng tháng;
- Xác định danh sách rủi ro trọng yếu để lập kế hoạch kiểm tra, phương án phòng vệ và ứng phó;

- Phối hợp với các đơn vị phân tích hiệu quả hoạt động cũng như đánh giá mức độ rủi ro của từng dự án kinh doanh để lựa chọn dự án kinh doanh phù hợp và hiệu quả;
- Rà soát, theo dõi kết quả hoạt động của từng Đơn vị, cảnh báo các nhân tố ảnh hưởng đến khả năng hoàn thành mục tiêu kế hoạch để các đơn vị nhanh chóng cải thiện, khắc phục;
- Giám sát, đánh giá hiệu quả cộng hưởng từ hợp tác Gemadept - CJ khối các đơn vị thuộc 2 Holdings CJ Gemadept Shipping Holdings và CJ Gemadept Logistics Holdings;
- Rà soát, đóng góp bổ sung chính sách, chỉnh sửa quy trình, quy định để phù hợp với hoạt động sản xuất kinh doanh của các đơn vị;
- Lập và thực hiện các kế hoạch kiểm tra kiểm soát nội bộ, tuân thủ quy trình;
- Báo cáo đánh giá, theo dõi việc thực thi;

Qua đó, một số phát sinh bất cập trong năm đã được phát hiện xử lý kịp thời, không làm ảnh hưởng đến hoạt động chung của công ty. Bên cạnh đó, lợi thế hợp tác giữa của 2 Holdings CJ GMD Shipping và CJ GMD Logistics cũng từng bước mang lại hiệu quả. Công ty cổ phần Gemadept đã được vinh danh là Doanh nghiệp nằm trong Top 10 đơn vị Vận tải và Logistics uy tín nhất Việt Nam năm 2018 (do Vietnam Report công bố).



III. KẾ HOẠCH QUẢN TRỊ RỦI RO NĂM 2019

Năm 2019, nền kinh tế toàn cầu được dự báo sẽ tăng trưởng chậm lại do ảnh hưởng bởi chiến tranh thương mại, biến động tỷ giá, lãi suất, kế hoạch Brexit, nguy cơ tấn công khủng bố. Ở trong nước, bên cạnh những khó khăn như kinh tế tăng trưởng chưa bền vững, năng suất lao động, cạnh tranh còn thấp, nền kinh tế Việt Nam vẫn có nhiều điểm sáng, xu hướng dịch chuyển sản xuất từ Trung Quốc qua Việt Nam, Việt Nam bắt đầu thực thi các cam kết Hiệp định thương mại tự do (FTA) ở mức độ sâu rộng, cơ hội thu hút và tận dụng dòng vốn FDI, bùng nổ Logistics thương mại điện tử - bán lẻ và M&A trong ngành...

Nhận định những khó khăn thuận lợi bên trong và bên ngoài, trên cơ sở mục tiêu kế hoạch chung của Tập đoàn và của từng đơn vị trong năm 2019, công ty xác định danh sách 10 nhóm rủi ro trọng yếu trong năm 2019 như sau:

DANH SÁCH CÁC RỦI RO CHÍNH 2019

- 1 Rủi ro biến động nhanh của thị trường kinh tế toàn cầu và Việt Nam, kế hoạch của đơn vị không còn thích ứng.
- 2 Rủi ro thiếu nhân sự, quy mô sản xuất tăng nhanh hơn nhân sự, không tuyển dụng được đủ số lượng.
- 3 Rủi ro thiếu cán bộ kế cận, trống vị trí quan trọng do không tìm được người thích hợp trong khoảng thời gian bắt buộc.
- 4 Rủi ro mất khách hàng quan trọng làm ảnh hưởng mạnh đến doanh thu/ lợi nhuận.
- 5 Rủi ro cạnh tranh, đối thủ cạnh tranh phát triển nhanh hơn hoặc có những lợi thế khác biệt.
- 6 Rủi ro biến động nhà cung cấp, giá cả dịch vụ đầu vào tăng nhanh hơn giá bán đầu ra.
- 7 Rủi ro an ninh mạng, nguy cơ rò rỉ thông tin mật, gián đoạn hệ thống.
- 8 Rủi ro sự cố trong quá trình vận hành (quy trình chưa chặt chẽ, đầy đủ, thiếu tuân thủ quy trình...).
- 9 Rủi ro về HSSE (bảo trì, bảo dưỡng tài sản, quy trình bảo vệ, các quy trình về HSSE...).
- 10 Ảnh hưởng từ môi trường (bão lụt, hạn hán, vụ mùa...).

Theo đó công tác Quản trị rủi ro năm 2019 sẽ tập trung vào các nhiệm vụ chính sau đây:

- Lập kế hoạch quản lý ngăn ngừa rủi ro, xây dựng phương án phòng vệ, ứng phó.
- Giám sát triển khai thực hiện kế hoạch sản xuất kinh doanh năm 2019 tại các đơn vị, cảnh báo các nhân tố ảnh hưởng đến khả năng hoàn thành mục tiêu kế hoạch.
- Thực hiện kiểm tra, kiểm soát nội bộ để kịp thời phát hiện, cảnh báo sớm nhằm khắc phục các sai sót kịp thời.
- Thúc đẩy hiệu quả hợp tác Gemadep – CJ các đơn vị khối Holdings CJ GMD.
- Lập và triển khai các kế hoạch kiểm tra, kiểm soát nội bộ, tuân thủ quy trình và theo dõi đo lường kết quả khắc phục theo yêu cầu Thẻ điểm cân bằng (The Balanced Scorecard).
- Phát huy sức mạnh khối quản trị tập trung, tăng cường vai trò quản trị rủi ro, hỗ trợ tốt cho hoạt động các đơn vị.
- Theo dõi việc thực thi khắc phục, cải thiện sau kiểm tra.
- Tổng kết báo cáo đánh giá hệ thống kiểm soát quản lý rủi ro.

Xác định công tác QTRR luôn đóng một vai trò quan trọng và song hành cùng với hoạt động của Công ty, do đó tất cả các đơn vị trong công ty có trách nhiệm duy trì và cải thiện hoạt động của hệ thống kiểm soát quản lý rủi ro một cách thường xuyên và liên tục, cùng với sự giám sát của Ban quản trị rủi ro và phòng ban chức năng QTTT, hoạt động QTRR sẽ góp phần đảm bảo thực thi các mục tiêu kế hoạch sản xuất kinh doanh năm 2019 Công ty đã đề ra, đảm bảo lợi ích cho các nhà đầu tư và cổ đông.

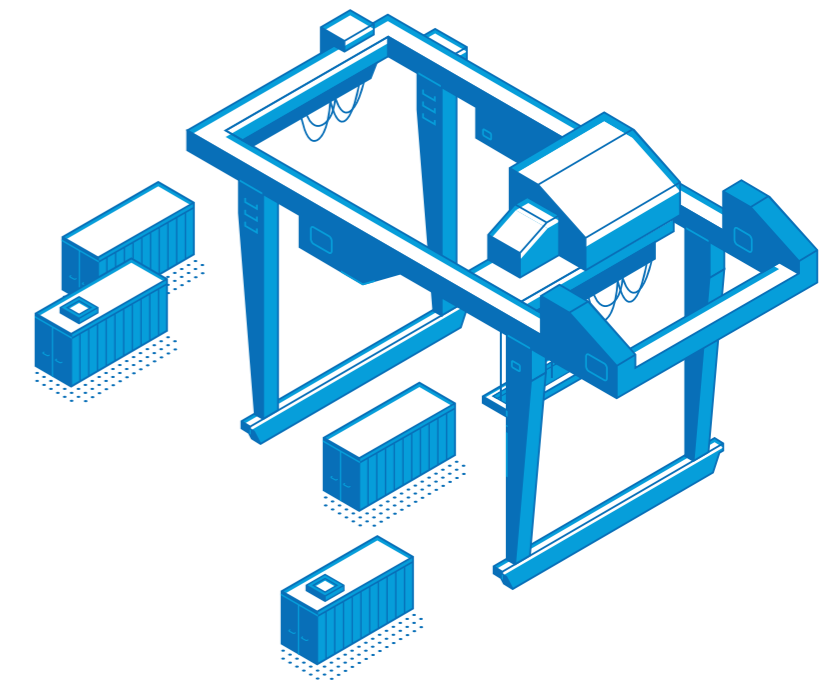

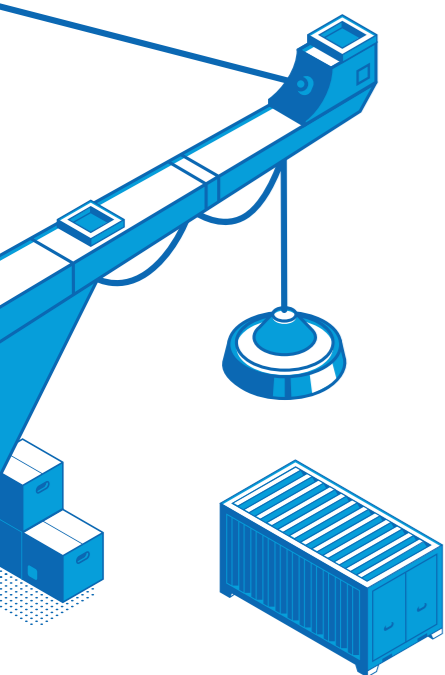

BÁO CÁO HOẠT ĐỘNG QUAN HỆ NHÀ ĐẦU TƯ

Là một trong những doanh nghiệp niêm yết hàng đầu Việt Nam, chính thức niêm yết từ năm 2002, Gemadept luôn chú trọng công tác quan hệ nhà đầu tư, đảm bảo tính minh bạch và thông tin đầy đủ đến các nhà đầu tư về hoạt động sản xuất kinh doanh cũng như những thay đổi, biến động trong quản lý, điều hành Công ty nhằm đảm bảo lợi ích tốt nhất cho cổ đông, nhà đầu tư và các bên hữu quan.

Gemadept nghiêm túc tuân thủ các quy định Nhà nước trong công bố thông tin, cập nhật các thay đổi, sự kiện thông qua trang Web của Công ty, các phương tiện truyền thông, UBCK và các tổ chức liên quan nhằm giúp cho nhà đầu tư tiếp cận và cập nhật nhanh nhất kết quả hoạt động sản xuất kinh doanh của Gemadept.

Năm 2018 vừa qua là lần thứ ba liên tiếp Gemadept vinh dự được Forbes Việt Nam bình chọn là một trong 50 doanh nghiệp niêm yết tốt nhất Việt Nam. Điều này một lần nữa khẳng định vị thế của Gemadept trên thị trường cũng như trong mắt nhà đầu tư.



Cũng trong năm 2018, Gemadept đã tiếp đón hơn 100 đoàn các doanh nghiệp, quỹ đầu tư, tổ chức, cá nhân trong và ngoài nước đến tìm hiểu về Công ty, đồng thời tìm kiếm cơ hội hợp tác, đầu tư như SSI, HSC, Dragon Cap, VinaCap, PYN Elite, Maybank, Pureheart, Credit Suisse...

Không dừng lại ở đó, Gemadept thường xuyên tổ chức các buổi gặp gỡ, trao đổi định kỳ hàng quý, hàng năm cũng như tham gia các diễn đàn kinh doanh, đầu tư do các tổ chức chuyên nghiệp thực hiện với sự tham dự của đông đảo nhà đầu tư để kịp thời đánh giá, cập nhật kết quả sản xuất kinh doanh. Tiêu biểu, năm 2018, Gemadept đã tham gia sự kiện Vietnam Access Day của SSI, sự kiện INVEST ASEAN do Maybank KimEng tổ chức tại Luân Đôn, phối hợp với HSC tổ chức Analyst Meeting.

Ngoài ra, đối với những nhà đầu tư không có điều kiện gặp gỡ trực tiếp, Công ty tổ chức các buổi tọa đàm qua điện thoại, họp trực tuyến, liên lạc qua email, cũng như thông qua các hội nghị, hội thảo... trong cũng như ngoài nước. Ngoài ra, nhằm giúp các nhà đầu tư có trải nghiệm và đánh giá thực tiễn về mọi mặt hoạt động của Công ty, Gemadept thường

xuyên tổ chức các đợt tham quan hiện trường Cảng, Trung tâm phân phối, Cảng hàng hóa hàng không... nằm trong hệ thống của Gemadept từ Bắc vào Nam. Thông qua đó, nhà đầu tư có thể tận mắt chứng kiến và hiểu rõ hơn về các hoạt động kinh doanh của Công ty. Mọi ý kiến đóng góp và kiến nghị xác đáng của nhà đầu tư luôn được Công ty trân trọng và có phản hồi kịp thời.

Hoạt động quan hệ nhà đầu tư (IR) tốt là công cụ đặc lực hỗ trợ tối ưu hóa giá trị doanh nghiệp và là cầu nối giữa Công ty với cổ đông, nhà đầu tư. Thông qua đó, Gemadept đã được Nhà nước và các tổ chức trong và ngoài nước công nhận những thành tích trong hoạt động sản xuất kinh doanh và những đóng góp tích cực cho xã hội với nhiều danh hiệu, giải thưởng mà Công ty đã đạt được như: nhiều năm liền nằm trong Top 500 doanh nghiệp lớn nhất Việt Nam, Top 1.000 doanh nghiệp đóng góp nhiều nhất vào ngân sách quốc gia, Top 50 công ty niêm yết tốt nhất... Trong thời gian tới, Gemadept sẽ củng cố hơn nữa các hoạt động quan hệ nhà đầu tư, góp phần nâng cao giá trị doanh nghiệp, đáp ứng kỳ vọng của cổ đông, đối tác và các bên hữu quan.

TOP 50

Doanh nghiệp niêm yết
tốt nhất Việt Nam
do Forbes bình chọn



DẪN ĐẦU VỀ KHAI THÁC CẢNG VÀ LOGISTICS

CẢNG PHƯỚC LONG

Với tinh thần tiên phong, dám nghĩ dám làm của người mở đường đưa khái niệm "ICD- Cảng cạn" lần đầu tiên vào Việt Nam từ những năm đầu thập niên 90, trải qua gần 25 năm hình thành và phát triển, Cảng Phước Long ICD ngày nay đã gặt hái được những thành tích đáng tự hào.

Với ưu thế khai thác 02 CY (Container Yard) có cầu tàu, bến nước gồm CY ICD3 (Cảng Trường Thọ) và CY BDP (cảng Bình Dương, sau khi đã được nâng cấp mở rộng để tăng công suất), kết hợp với nguồn lực vận tải được đầu tư bài bản, chủ động và chuyên nghiệp (gồm vận tải sà lan thủy nội địa, vận tải đường bộ), Phước Long ICD đã đáp ứng tốt không chỉ nhu cầu của đối tác, hãng tàu mà còn mang đến sự thuận tiện cho từng khách hàng xuất nhập khẩu khi sử dụng dịch vụ của Cảng.

Trong năm 2018, dù gặp nhiều hạn chế về diện tích bến bãi, tình hình kẹt xe, ùn tắc giao thông tại khu vực nội đô Tp. HCM thường xuyên xảy ra nhưng kết quả sản xuất kinh doanh của Cảng Phước Long đạt khá ấn tượng. Kết thúc năm 2018, sản lượng đạt hơn 740 ngàn Teus thông qua, tăng 17% so cùng kỳ; doanh thu, lợi nhuận lần lượt vượt 7% và 26% so với kế hoạch, tiếp tục tự hào là một trong những đơn vị thành viên xuất sắc của Tập đoàn.

Tiếp nối những thành tựu đã đạt được, vượt lên trên những thách thức, khó khăn của thị trường, chủ động tăng cường nguồn lực, đầu tư trang thiết bị, hạ tầng bến bãi và sẵn sàng đón đầu sự tăng trưởng sản lượng ấn tượng từ khu vực Cái Mép, năm 2019, Cảng Phước Long đạt mục tiêu sẽ tiếp tục duy trì mức tăng trưởng lợi nhuận tốt, đạt tối thiểu 15% so với cùng kỳ.



Sản lượng đạt

740.000

TEU

Tăng 17% so cùng kỳ



doanh thu vượt

7%

kế hoạch



lợi nhuận vượt

26%

kế hoạch



CẢNG NAM HẢI



Cảng Nam Hải là 1 điểm sáng và là 1 thành công ấn tượng của Tập đoàn Gemadept tại khu vực phía Bắc. Chỉ với 145m cầu bến, điều kiện mặt bằng và trang thiết bị hạn chế hơn so với các cảng trong khu vực nhưng nhờ luôn chú trọng nâng cao chất lượng dịch vụ, đảm bảo khai thác những hãng tàu hiện hữu, đồng thời, liên kết hợp tác với các cảng bạn trong khu vực, cảng Nam Hải đã luôn khai thác vượt công suất 150.000 Teus ngay từ năm đầu tiên đi vào hoạt động với kế hoạch cầu bến luôn được lấp đầy.

Năm 2018 tiếp tục là một năm khó khăn với các cảng thượng nguồn sông Cẩm nổi chung và Cảng Nam Hải nói riêng. Xu hướng chuyển dịch lượng hàng từ các cảng khu vực thượng lưu xuống khu vực hạ lưu vẫn là một xu thế chủ đạo. Thị trường vận tải biển nhiều biến động với việc tái cơ cấu chuyển, tuyến của các hãng tàu. Cùng với đó, sự cạnh tranh giữa các cảng cùng khu vực cũng ngày càng trở nên gay gắt và khốc liệt.

Tuy nhiên, bất chấp những khó khăn của thị trường, với sự chỉ đạo sát sao của Ban lãnh đạo, sự đồng lòng đoàn kết của công ty, Cảng Nam Hải đã hoàn thành tốt công tác khai thác và đảm bảo an toàn các chuyến tàu cập cảng, duy trì và chăm sóc những khách hàng hiện hữu, củng cố, tăng cường chất lượng dịch vụ cảng, thực hiện tốt công tác cắt giảm chi phí...

Kết quả 2018, sản lượng thông qua cầu tàu đạt 184.151 Teus, vượt 4% so với kế hoạch, tiếp tục giữ vị thế sản lượng cao trong số các cảng cùng khu vực. Trong suốt 1 thập kỷ qua, Cảng Nam Hải luôn vượt các chỉ tiêu kế hoạch, đưa tổng sản lượng thông qua cầu tàu trong gần 10 năm hoạt động vượt trên 2 triệu Teus thông qua với hàng ngàn chuyến tàu xếp dỡ an toàn.

Để đạt được những kết quả rất đáng khích lệ này, bên cạnh sự hỗ trợ của Ban lãnh đạo Tập đoàn, hiệu quả của công tác quản trị tập trung từ các phòng ban chức năng là sự đồng thuận cao trong Ban giám đốc cùng nỗ lực lớn từ cán bộ công nhân viên với các giải pháp đồng bộ, sát sao trên nhiều mặt:

- Bám sát tình hình thị trường, giữ vững các khách hàng hiện hữu;
- Đảm bảo năng suất, nâng cao chất lượng dịch vụ, đầu tư, đổi mới công nghệ ứng dụng trong sản xuất;
- Nâng cao khả năng điều hành và tính chuyên nghiệp của cán bộ công nhân viên;
- Triệt để tiết kiệm, quản lý tốt các chi phí, đảm bảo kinh doanh hiệu quả;
- Thực hiện thành công module kết nối với hệ thống Hải Quan điện tử, tăng tiện ích cho khách hàng, giảm thời gian kiểm tra mã vạch khi đổi lệnh thông quan.

Bước sang năm 2019, Cảng Nam Hải tiếp tục duy trì mục tiêu định hướng có tính xuyên suốt là "Doanh nghiệp có sức cạnh tranh nhất tại khu vực Hải Phòng", sản lượng tăng trưởng ít nhất 12%, đảm bảo năng suất xếp dỡ, phối hợp tốt với đội tàu nội địa của Gemadept để khai thác hiệu quả, tìm kiếm thêm các khách hàng mới, nâng cao khả năng điều hành và tăng cường củng cố tính chuyên nghiệp của cán bộ công nhân viên, đảm bảo kinh doanh hiệu quả và chất lượng dịch vụ vượt trội.

CẢNG NAM HẢI ĐÌNH VŨ



Cảng Nam Hải Đình Vũ là cảng biển thứ 2 của Gemadept tại Hải Phòng. Cảng ra đời từ năm 2015 với quy mô lớn gấp 3 lần Cảng Nam Hải, trở thành một đầu mối giao thông quan trọng giữa đường cao tốc số 5 với KCN Đình Vũ và cụm cảng Đình Vũ. Từ khi đi vào hoạt động, Cảng đã khẳng định vị thế của một Cảng lớn, hiện đại và hoạt động tốt nhất khu vực.

Năm 2018, Thành phố Hải Phòng đã đạt được kết quả cao nổi bật, ổn định, là điểm sáng của cả nước về phát triển kinh tế - xã hội. Tổng sản phẩm trên địa bàn Hải Phòng (GRDP) năm 2018 ước đạt 154.712,7 tỷ đồng - tăng 16,27% so với cùng kỳ năm trước. Sản lượng hàng hóa thông qua trên địa bàn thành phố đạt 109.022 nghìn tấn - tăng 18,44 % so với cùng kỳ. Riêng mặt hàng container sản lượng thông qua năm 2018 đạt 4.967.000 teus - tăng 8% so với năm 2017.

Bên cạnh sự tăng trưởng chung của toàn ngành và nền kinh tế của Thành phố cảng thì thị trường khai thác cảng biển tại Hải Phòng vẫn còn nhiều khó khăn do biến động về cơ cấu và sản lượng hàng hóa, các cảng bao gồm cũ và mới đều cạnh tranh khốc liệt, luồng hàng hải chậm được duy tu, nạo vét đúng chuẩn tắc, độ sâu mã luồng giảm làm ảnh hưởng trực tiếp đến lượng hàng xuất nhập trên mỗi chuyến tàu.

Khắc phục những khó khăn khách quan từ thị trường, với sự chỉ đạo sâu sát của Ban Lãnh đạo Tập đoàn, ban lãnh đạo công ty cũng như sự đoàn kết của toàn bộ cán bộ công nhân viên, toàn công ty đã khắc phục khó khăn, cơ cấu lại tổ chức, duy trì và chăm sóc tốt những khách hàng hiện hữu, củng cố tăng cường chất lượng dịch vụ, khai thác tốt và đảm bảo an toàn tuyệt đối cho các chuyến tàu cập cảng.

Tổng kết năm 2018, tổng sản lượng thông qua Cảng đạt 660.000 Teus- tăng hơn 30% so với công suất thiết kế, doanh thu và lợi nhuận vượt lần lượt 12% và 8% so với kế hoạch đã đặt ra, an ninh trật tự Cảng được giữ vững, ổn định việc làm và đời sống cho cán bộ công nhân viên, cùng với các công ty khối cảng Gemadept phía Bắc đóng góp đáng kể vào kết quả tài chính chung của Tập đoàn.

Tiếp tục đà tăng trưởng của các năm trước, kế hoạch năm 2019, Cảng Nam Hải Đình Vũ bên cạnh việc nâng cao chất lượng dịch vụ về mọi mặt, nâng cấp cơ sở hạ tầng, trang thiết bị bến bãi, tăng cường ứng dụng công nghệ thông tin trong quản trị và khai thác, Cảng sẽ phối hợp thực hiện tốt chủ trương của Tập đoàn về công tác quản trị tập trung, tối ưu hóa công tác cắt giảm chi phí, duy trì kết quả sản xuất kinh doanh tốt nhất, phối hợp cùng với Cảng Nam Đình Vũ để tăng sức cạnh tranh của cụm cảng Gemadept ở khu vực hạ lưu.



Sản lượng đạt

660.000

TEU

doanh thu vượt
kế hoạch

12%

lợi nhuận vượt
kế hoạch

8%

CẢNG NAM ĐÌNH VŨ

Vị thế của Gemadept trên bản đồ khai thác cảng tại Hải Phòng đã chính thức được khẳng định sau khi giai đoạn 01 của Dự án Cảng Nam Đình Vũ chính thức đón chuyến tàu đầu tiên khai thác an toàn vào ngày 04/02/2018.

Cảng Nam Đình Vũ không chỉ nổi bật với vị trí đắc địa nhất ngay tại cửa ngõ gần nhất thông ra biển, quy mô lớn nhất lên đến 65ha mà còn bởi đây là cảng duy nhất đủ năng lực tiếp nhận được tàu lớn nhất ra vào khu vực Đình Vũ - cỡ tàu lên đến 40.000 DWT.

Là một cảng mới hoạt động tại khu vực, Cảng Nam Đình Vũ phải đối mặt với những thách thức nhất định. Khách hàng của Cảng phải thay đổi khu vực Hải Quan so với các cảng cùng hệ thống, luồng hàng hải chậm được duy tu, nạo vét đúng chuẩn tắc, sự cạnh tranh trực tiếp từ các cảng hạ lưu về sản lượng tàu thông qua...

Tuy nhiên, với sự đầu tư đồng bộ, hiện đại cùng kinh nghiệm, sự quyết tâm của toàn bộ cán bộ công nhân viên của Cảng, ngay trong năm đầu tiên đi vào hoạt động, tất cả các chuyến tàu cập Cảng Nam Đình Vũ đều đã được khai thác an toàn tuyệt đối, sản lượng đạt 37% công suất thiết kế với doanh thu vượt 14% kế hoạch đề ra.

Cảng Nam Đình Vũ là một dự án mang tầm chiến lược, là một chuyển động mang tính bước ngoặt của Gemadept tại Hải Phòng. Nối tiếp thành công của

giai đoạn 1, giai đoạn 2 của Dự án với năng lực tương đương dự kiến sẽ được khởi công trong năm nay để có thể đưa vào khai thác từ cuối năm 2020, góp phần thúc đẩy dòng chảy kinh tế, kết nối giao thương hàng hóa với thế giới của không chỉ riêng Thành phố hoa phượng đỏ mà còn của cả vùng kinh tế trọng điểm Bắc Bộ trong tương lai.



40.000 DWT

quy mô lớn nhất khu vực
Đình Vũ

65ha



NAM HẢI ICD



Doanh thu vượt kế hoạch

7%

Lợi nhuận vượt kế hoạch

51%

Nam Hải ICD tiếp tục là hậu phương vững chắc của cụm 3 cảng của Gemadept tại Hải Phòng bao gồm: Cảng Nam Hải, Cảng Nam Hải Đình Vũ và Cảng Nam Đình Vũ, góp phần nâng cao năng lực khai thác Cảng của Gemadept tại khu vực, kết nối chuỗi giá trị hoàn chỉnh, liên hoàn, nhịp nhàng, thống nhất giữa hệ thống cảng biển - ICD - Depot và Logistics.

Dự án có những lợi thế về vị trí địa lý khi nằm trong KCN MP Đình Vũ, kết nối trực tiếp với các trục đường chính và nằm liền kề hệ thống cảng tại khu vực. Bên

cạnh đó, dự án được quy hoạch phát triển như một ICD quy mô lớn, tạo động lực phát triển hoạt động Khai thác cảng và Logistics của toàn Thành phố Hải Phòng nói riêng và khu vực miền Bắc nói chung.

Năm 2018 là năm thứ 2 Nam Hải ICD đi vào hoạt động. Xác định thị trường Depot tại Hải Phòng cạnh tranh vô cùng khốc liệt, Nam Hải ICD đã tìm cho mình một hướng đi mới thực sự khác biệt. Cảng đã triển khai sắp xếp lại công tác khai thác tại Nam Hải ICD và các Depots vệ tinh giúp tăng tính linh hoạt, đáp ứng tốt nhu cầu của khách hàng, nâng cao chất lượng dịch vụ giám định, vệ sinh sửa chữa, triển khai mô hình nhân viên chăm sóc khách hàng hiện trường và mô hình Log-team 24/7 kết nối nội bộ ICD với các hãng tàu, khách hàng, triển khai nghiêm túc và bước đầu có kết quả tốt chương trình 5S... Qua đó, Cảng không chỉ giữ chân được các khách hàng truyền thống mà còn nối dài và đa dạng thêm danh mục khách hàng.

Kết thúc năm 2018, Nam Hải ICD đã hoàn thành vượt mức kế hoạch về cả sản lượng thông quan cũng như các chỉ tiêu về tài chính, doanh thu và lợi nhuận lần lượt vượt kế hoạch 7% và 51%.

Tự tin hướng đến năm 2019, Nam Hải ICD phấn đấu nâng cao công suất khai thác, tăng năng lực cạnh tranh dựa trên sự khác biệt và chất lượng dịch vụ, tiếp tục trở thành cánh tay nối dài đắc lực của chuỗi Cảng biển và Logistics của Gemadept tại Hải Phòng.



CẢNG NƯỚC SÂU GEMALINK



Nếu như Nam Đình Vũ là cảng trọng điểm của Gemadept tại miền Bắc thì ở miền Nam, ngay tại cửa ngõ cảng nước sâu của đất nước, Cảng Gemalink là một dấu ấn đặc biệt của không chỉ riêng Gemadept mà còn của cả nước.

Cảng Gemalink là dự án Cảng nước sâu có quy mô lớn nhất Việt Nam và nằm trong cụm cảng nước sâu Cái Mép - Thị Vải, Bà Rịa - Vũng Tàu với diện tích lên đến 72ha. Cảng do 2 tập đoàn lớn trong lĩnh vực hàng hải và khai thác cảng là Gemadept (75%) và CMA-CGM (25%) góp vốn cùng thực hiện đầu tư.

Cảng Gemalink có lợi thế cạnh tranh quan trọng vượt trội so với các cảng khác cùng khu vực như: vị trí đắc địa (nằm ngay cửa sông với môn nước sâu nhất, thuận tiện cho việc quay trở tàu); ngoài ra, Gemalink có cầu bến chính dài nhất có thể tiếp nhận đồng thời 3 tàu mẹ ra vào làm hàng; mặt khác, đây là cảng nước sâu duy nhất khu vực Cái Mép - Thị Vải có bến chuyên dụng cho tàu feeder kết nối khu vực TP.HCM và ĐBSCL; Cảng có trang thiết bị hiện đại, được thiết kế để tiếp nhận tàu có trọng tải lớn nhất thế giới đến 200.000 DWT.



Khi kinh tế thế giới nói chung và ngành vận tải biển nói riêng đã có nhiều tín hiệu khởi sắc, năm 2018, Công ty Gemalink đã quyết định chuẩn bị mọi công tác để tái khởi động Dự án sau khi đã chủ động giãn tiến độ thi công từ tháng 01/2012 để bù lún tự nhiên giúp tiết kiệm chi phí và chờ thị trường hồi phục.

Việc triển khai cho Dự án được thực hiện tích cực. Công ty Gemalink đã tổ chức đấu thầu gói hạ tầng cơ sở với sự tham gia của nhiều nhà thầu lớn có uy tín trong và ngoài nước dưới sự tư vấn và đánh giá của Royal Haskoning DHV - đơn vị tư vấn hàng đầu thế giới về lĩnh vực thiết kế cảng. Với nhịp độ khẩn trương, đến cuối năm 2018, Cảng đã hoàn thành thu xếp các thủ tục để triển khai thi công các hạng mục. Đồng thời, công tác thu xếp vốn cho dự án cũng đã được hoàn tất với việc tài trợ vốn từ các tổ chức tín dụng uy tín và lớn nhất Việt Nam ngay trong năm 2018.

Tất cả các công đoạn đã cơ bản được hoàn tất để chuẩn bị một sự kiện đặc biệt ngay từ những ngày đầu năm mới: ngày 20/02/2019, giai đoạn 1 của Dự án đã chính thức được khởi công.

Kế hoạch 2019, song hành với các hạng mục hạ tầng, Cảng Gemalink đã tiến hành mời chào thầu gói cung cấp thiết bị cho cảng từ các nhà cung cấp cầu lớn và uy tín hàng đầu thế giới, đấu thầu các hạng mục của gói thượng tầng cơ sở, công nghệ thông tin và các hạng mục phụ trợ khác.

Mọi công tác đều được thực hiện tích cực, khẩn trương với sự phối hợp nhịp nhàng, chuyên nghiệp, hiệu quả giữa Chủ đầu tư, các nhà thầu và đơn vị tư vấn. Mục tiêu quý 3/2020, giai đoạn 1 của Dự án sẽ chính thức được đưa vào vận hành khai thác.

Có thể nói trong tương lai rất gần, Việt Nam sẽ có một cảng nước sâu lớn và hiện đại nhất cả nước, góp phần khẳng định vị thế của đất nước hình chữ S đang vươn mình lớn mạnh trên bản đồ khai thác cảng nước sâu của thế giới.



CẢNG DUNG QUẤT

Nằm tại khúc ruột miền Trung đầy nắng gió, Cảng Gemadept Dung Quất là một cảng hàng rời duy nhất hiện tại trong hệ thống cảng của Gemadept, nối liền mạch chuỗi cảng của Gemadept tại 2 miền đất nước.

Cảng Gemadept Dung Quất có những lợi thế cạnh tranh đặc biệt so với các cảng khác cùng khu vực. Đây là cảng hàng rời duy nhất có thể tiếp nhận tàu lớn nhất ra vào khu vực – cỡ tàu chở hàng dầm gỗ có trọng tải lên tới 70.000 DWT và tàu tổng hợp 50.000 DWT. Bên cạnh đó, Gemadept Dung Quất cũng là đơn vị cảng có năng lực xếp dỡ đứng đầu khu vực với khoảng 20.000 tấn/ ngày.

Ngoài hàng dầm gỗ, Cảng còn có khả năng tiếp nhận thêm các tàu dành cho các loại hàng thiết bị, hàng dự án, đa dạng hóa dịch vụ trong chuỗi Logistics như dịch vụ đại lý tàu biển, dịch vụ khai thuê hải quan... nhằm đón đầu làn sóng đầu tư đang ngày một gia tăng tại khu vực.

Năm 2018, vượt lên trên những đặc thù kinh tế miền Trung cũng như những khó khăn và thử thách trong ngành khai thác cảng biển tại khu vực, thị trường hàng hóa liên tục bị chia nhỏ khi có một số cảng hình thành đưa vào khai thác, Cảng Gemadept Dung Quất vẫn nỗ lực, hoàn thành kế hoạch đề ra khá tốt. Với lợi thế về nguồn nhân lực chất lượng cao, đầy nhiệt huyết cùng chất lượng dịch vụ tốt nhất, rất nhiều khách hàng đã tin tưởng và ủng hộ Cảng. Sản lượng hàng hóa thông qua Cảng luôn tăng và ngày càng đa dạng. Năm 2018, sản lượng hàng hóa thông qua cảng đạt 2,12 triệu tấn – tương đương 115% kế hoạch đăng ký đầu năm. Không chỉ hoàn thành xuất sắc nhiệm vụ kinh doanh, năm 2018 cũng là năm thứ 2 liên tiếp Cảng quốc tế Gemadept Dung Quất được

vinh dự trở thành Doanh nghiệp tiêu biểu của tỉnh Quảng Ngãi, thể hiện những ghi nhận của cộng đồng doanh nghiệp, doanh nhân trên địa bàn Tỉnh đã dành cho Cảng.

Trong năm 2019, từ những chuyển biến tích cực của thị trường hàng hóa tại khu vực, đơn vị tập trung đầu tư thêm đội xe vận chuyển và kho bãi lưu trữ, từng bước thiết lập mạng lưới hạ tầng kết nối chặt chẽ các dịch vụ Cảng, tạo nên chuỗi liên hoàn gồm Dịch vụ Cảng – Vận tải hàng dự án – Dịch vụ Logistics. Nhờ đó, Gemadept Dung Quất là một trong số ít doanh nghiệp có khả năng cung cấp cho khách hàng các giải pháp xếp dỡ và vận chuyển hàng dự án tại Khu kinh tế Dung Quất và Khu Kinh tế Chu Lai.

Nhận định hàng hoá chủ lực của khu vực (hàng dầm gỗ) vẫn còn nhiều biến động, tuy nhiên với nhiều lợi thế về cơ sở hạ tầng, trang thiết bị xếp dỡ đồng bộ và tiên tiến cùng với đội ngũ cán bộ công nhân viên nhiệt tình và giàu kinh nghiệm, Cảng Dung Quất đặt chỉ tiêu kinh doanh năm 2019 tăng trưởng 10% so với cùng kỳ.



Sản lượng hàng hóa qua cảng

2,12 triệu tấn

≈ 115% Kế hoạch



LOGISTICS

Năm 2018 là năm thứ 3 trong chiến lược 5 năm lần thứ hai tập trung ưu tiên phát triển Logistics của Gemadept, theo đó Gemadept đã đạt được những kết quả quan trọng phát triển dịch vụ mới cũng như mở rộng mạng lưới khách hàng.



Mạng lưới Logistics của Gemadept được tiếp tục mở rộng trên phạm vi toàn quốc như: Hải Dương, Hải Phòng, Bắc Ninh, Bình Dương, Tp. HCM...

Bên cạnh mở rộng mạng lưới, Gemadept tiếp tục phát triển các loại hình dịch vụ mới dành cho lĩnh vực thương mại điện tử, bán lẻ... Điểm sáng nổi bật của năm 2018, Gemadept Logistics đã có những khách hàng đầu tiên trong mảng tư vấn giải pháp là Digiworld và TTC. Đây là bước đệm quan trọng thể hiện nâng tầm chất lượng dịch vụ Gemadept, từng bước hướng Gemadept đến vai trò của một nhà tư vấn giải pháp dịch vụ Logistics hàng đầu Việt Nam.

Đáng kể nhất trong năm 2018 chính là sự hợp lực giữa Gemadept và đối tác cổ đông chiến lược - Tập đoàn

CJ Logistics (CJL). Đây là năm đầu tiên trong việc hợp tác giữa Gemadept với doanh nghiệp Logistics số 1 Hàn Quốc này. Kết quả hợp tác ban đầu đạt được là sự phối hợp cùng thực hiện các dự án hợp tác với các khách hàng Hàn Quốc. Hai bên đã cùng đồng hành thực hiện các dự án quan trọng, thẳng một số gói thầu, trao đổi kinh nghiệm và có sự hỗ trợ tích cực lẫn nhau về mặt công nghệ thông tin nhằm tăng năng lực quản lý kho hàng và quản lý vận tải.

Sự hợp lực các thế mạnh, mạng lưới và công nghệ giữa Gemadept và CJL trong lĩnh vực Logistics và Shipping sẽ giúp cả hai bên tăng cường đáng kể năng lực cạnh tranh trên thị trường, đạt đến những mục tiêu tăng trưởng kỳ vọng, đồng thời gia tăng giá trị, dịch vụ và lợi ích mang đến cho khách hàng trong thời gian sắp tới.





Kết quả đáng tự hào, năm 2018, Gemadept Logistics đã vinh dự đứng ở vị trí dẫn đầu trong danh sách **"Top 10 Công ty uy tín ngành vận tải và Logistics năm 2018 - Nhóm Giao nhận và Kho bãi"**.

Bước sang năm 2019 với nhiều cơ hội và tiềm năng phát triển của thị trường nói chung và ngành Logistics nói riêng, Gemadept Logistics đã đề ra kế hoạch và các tiêu chí như sau:

- Phát triển dịch vụ tư vấn giải pháp Logistics;
- Vận hành An toàn – An ninh – Chất lượng là ưu tiên hàng đầu;
- Tiếp tục mở rộng mạng lưới và quy mô vận hành (cả về diện tích trung tâm phân phối, kho hàng và vận tải, phân phối);
- Đẩy mạnh phát triển khách hàng mới/ mở rộng dịch vụ chuỗi của khách hàng hiện hữu;
- Phát triển xây dựng để có hệ thống các nhà cung cấp là những đối tác mạnh đủ năng lực đáp ứng nhu cầu gia tăng về hạ tầng Logistics, về trang thiết bị, phương tiện, công cụ dụng cụ, nguồn nhân lực và dịch vụ;
- Tìm kiếm, phát triển các mô hình kinh doanh mới;
- Đẩy mạnh phát triển sản xuất kinh doanh – Đăng ký chỉ tiêu tăng trưởng 26% so với năm 2018;
- Thực hiện Vận hành xuất sắc;
- Đẩy mạnh ứng dụng công nghệ thông tin, bắt kịp xu thế cách mạng 4.0;
- Làm tốt công tác đào tạo và bồi dưỡng nguồn nhân lực;
- Xây dựng đội ngũ với tinh thần sáng tạo, đổi mới.

Cùng nhau bước nhanh hơn và xa hơn, sự hợp lực giữa Gemadept và CJL trong lĩnh vực Logistics được kỳ vọng sẽ giúp hai bên tiến thẳng đến mục tiêu trở thành nhà cung cấp giải pháp dịch vụ Logistics & quản trị chuỗi cung ứng toàn diện số 1 tại thị trường Đông Dương và tăng gấp đôi lợi nhuận mảng Logistics vào năm 2020.



VẬN TẢI CONTAINER, QUỐC TẾ VÀ NỘI THUY

Nằm trong kế hoạch xây dựng và phát triển đội tàu nhằm tăng tính cạnh tranh trên thị trường vận tải nội địa, hỗ trợ đắc lực cho hoạt động Logistics và Khai thác cảng của Tập đoàn, Gemadept xác định cần xây dựng một đội tàu mạnh về năng lực, trẻ về độ tuổi và mang lại hiệu quả kinh tế cao.

Năm 2018, thị trường vận tải thế giới tiếp tục chứng kiến sự tái cơ cấu của các hãng tàu. Vận tải biển Việt Nam chưa thoát khỏi vòng quay khó khăn do giá cước giảm, cạnh tranh thị trường gay gắt, cung vượt cầu, giá dầu biến động khó lường, các cảng và ICDS thường xuyên xảy ra kẹt cầu bến, bãi...

Đối với tuyến vận tải nội địa, số lượng tàu nội địa tăng so với 2017 tuy mức độ không nhiều, nhu cầu hàng hóa không có mùa cao điểm kéo dài và phụ thuộc tình hình biên giới, giá cước giảm...

Ngoài ra, áp thấp nhiệt đới, bão, gió mùa tăng cường... cũng là nguyên nhân gây kẹt cảng và cầu bến tại Hải Phòng, Hồng Kông, Singapore, ảnh hưởng không nhỏ đến kế hoạch khai thác và tăng chi phí các tuyến tàu biển.

Trước những khó khăn chung của thị trường, Gemadept Shipping đã thực hiện tái cơ cấu chuyển, tuyến hợp lý, chủ động hợp tác với các đối tác để duy trì vị thế và chia nhỏ rủi ro, tập trung tối ưu hóa chi phí, đồng thời tái cơ cấu bộ máy tổ chức, nâng cao chất lượng nguồn nhân lực và ứng dụng công nghệ thông tin trong quản lý và điều hành... Với những nỗ lực trong hoạt động sản xuất kinh doanh,



Sản lượng đạt

281.160

TEU



tăng

11%

so với cùng kỳ

kết thúc năm 2018, Gemadept Shipping đã thực hiện 281.160 Teus sản lượng - tăng 11% so với cùng kỳ, giữ vững vị thế và thị phần trên tuyến đường biển nội địa cũng như các tuyến đường thủy ĐBSCL và Campuchia.

Trong năm mới 2019, tuyến nội địa được kỳ vọng sẽ có những tín hiệu khả quan về nhu cầu hàng hóa chiều Hải Phòng- Hồ Chí Minh cùng với sự hồi phục của giá cước. Gemadept Shipping sẽ tăng cường công tác kiểm soát chi phí, cấu trúc hợp lý hóa các tuyến hợp tác và tăng cường công tác sale – marketing, nâng cao và cung cấp sâu hơn, đa dạng hơn chất lượng dịch vụ gia tăng đến từng khách hàng, góp phần duy trì vị thế của mảng vận tải biển trong chuỗi kết nối dịch vụ cung ứng liên hoàn của Gemadept.

VẬN TẢI HÀNG SIÊU TRƯỜNG SIÊU TRỌNG

Vận tải hàng dự án là một trong những lĩnh vực đặc thù, chuyên vận chuyển những mặt hàng siêu trường, siêu trọng phục vụ cho các dự án.

Với quy mô nhỏ so với các đối thủ khác trên thị trường nhưng vị thế thứ 2 trên thị trường là minh chứng hùng hồn cho hiệu quả hoạt động của mảng dịch vụ đặc thù của Gemadept.

Khởi động 2018 với việc tập trung triển khai các dự án nằm trong hoạch định, Gemadept OOG (Out of Gauge) Cargo Transport vẫn ưu tiên kết nối khách hàng truyền thống và không ngừng tìm kiếm khách hàng mới, bám sát thị trường qua nhiều kênh thông tin.

Hòa nhịp vào thị trường hàng dự án cực kỳ sôi động vào những tháng cuối năm, Gemadept OOG Cargo Transport đã kịp thời đẩy nhanh tiếp cận hàng loạt các dự án điện mặt trời được triển khai khắp khu vực miền Trung và Nam Bộ.

Xu thế chuyển dịch cơ cấu năng lượng điện hướng tới sử dụng nguồn năng lượng tái tạo đang tăng tốc. Chính sách hỗ trợ (về giá và kết nối vào lưới điện quốc gia) của Chính phủ đã tạo điều kiện phát triển hàng loạt các dự án điện mặt trời tại khu vực miền trung - nơi nắng gió quanh năm. Các dự án điện mặt trời có quy mô khá nhỏ (về cơ sở hạ tầng lẫn nguồn vốn đầu tư). Cơ hội và thách thức buộc Gemadept OOG Cargo Transport phải thay đổi cách xây dựng chiến lược về dịch vụ và chi phí. Theo đó, tập thể Gemadept OOG Cargo Transport đã cùng nhau phân chia nhiệm vụ, sẵn sàng vượt qua các trở ngại để có thể đảm nhận nhiều dự án triển khai cùng lúc nhằm tận dụng nguồn nhân lực sẵn có, giảm thiểu chi phí phát sinh, đảm bảo hiệu quả kinh doanh.

Sự cạnh tranh khốc liệt trên thị trường khiến các dự án lớn triển khai chậm tiến độ cũng đã làm ảnh hưởng không nhỏ đến hoạt động kinh doanh năm 2018 của đơn vị. Nhưng với quyết tâm tìm kiếm hướng xây dựng và thực thi giải pháp hiệu quả, Gemadept OOG Cargo Transport đã xuất sắc hoàn thành chỉ tiêu kế hoạch đã đặt ra.

Khép lại năm 2018, Gemadept OOG Cargo Transport đã hoàn tất vận chuyển 16 tua-bin cho nhà máy điện gió Mũi Dinh với công suất hoạt động là 37,6 MW được xây dựng trên 12 ha tại thôn Từ Thiên, Xã Phước Dinh, Huyện Thuận Nam, Tỉnh Ninh Thuận. Dự kiến sau khi đóng điện, nhà máy điện gió Mũi Dinh sẽ cung cấp khoảng 105 triệu KW điện mỗi năm cho lưới điện quốc gia.

Hoàn thành dự án nhà máy điện gió Mũi Dinh an toàn và kịp tiến độ đã giúp Gemadept OOG Cargo Transport khẳng định mạnh mẽ năng lực, uy tín của mình trong lĩnh vực vận tải hàng dự án, giúp Gemadept có thêm nhiều cơ hội mới trong các dự án điện gió nói riêng và hàng dự án nói chung đang được mở rộng triển khai trên khắp các vùng miền của đất nước trong năm 2019.

Vận hội mới cho 2019 với hàng loạt các dự án sử dụng năng lượng tái tạo trong và ngoài nước, Gemadept OOG Cargo Transport quyết tâm xây dựng giải pháp hiệu quả, chi phí tối ưu nhằm nâng cao khả năng cạnh tranh, nắm bắt mọi cơ hội, giữ vững vị thế đứng đầu về hiệu quả trong vận chuyển hàng siêu trường siêu trọng tại Việt Nam.



ĐẠI LÝ TÀU BIỂN

Đại lý tàu là dịch vụ truyền thống của Gemadept từ những ngày đầu khởi nghiệp. Trong nhiều năm qua, với sự chuyên nghiệp và uy tín, dịch vụ Đại lý tàu của công ty vẫn tiếp tục khẳng định vị thế trong ngành và đạt được nhiều ủng hộ từ phía các đối tác.

Mặc dù thị trường tàu biển trong những năm qua gặp rất nhiều khó khăn, nhưng dịch vụ đại lý tàu biển của công ty đã tích cực chủ động, phục vụ tốt các khách hàng truyền thống và nắm bắt tiếp cận với những khách hàng mới để tìm cơ hội.

Năm 2018, sản lượng đạt 609 chuyến tàu (bao gồm 57 chuyến tàu hàng rời và 552 chuyến tàu container) và các dịch vụ phụ trợ, lợi nhuận hoàn thành vượt 31% kế hoạch đã đặt ra. Liên doanh ISS-Gemadept cũng đã đạt 139 chuyến tàu.

Dự báo năm 2019, thị trường sẽ còn nhiều khó khăn do việc sát nhập một số hãng tàu làm giảm số lượng đại lý. Các đại lý nhỏ vẫn tiếp tục phá giá làm ảnh hưởng nghiêm trọng đến thị trường chung. Số lượng của các đại lý tàu biển cũng liên tục tăng, làm giảm thị phần chung, trong khi đó số lượng các hãng tàu liên tục tinh giảm thông qua sát nhập, phá sản...

Tuy nhiên, vượt qua những thách thức đó, đại lý tàu của Gemadept sẽ tiếp tục nỗ lực không ngừng để tìm kiếm thêm khách hàng mới, những mảng dịch vụ mới thông qua việc chủ động đưa ra các chính sách phù hợp cho từng đối tượng khách hàng một cách linh hoạt nhất, đẩy mạnh công tác sale-marketing qua nhiều kênh và tự làm một số dịch vụ phụ để tăng doanh thu và lợi nhuận một cách hiệu quả nhất cho Gemadept.

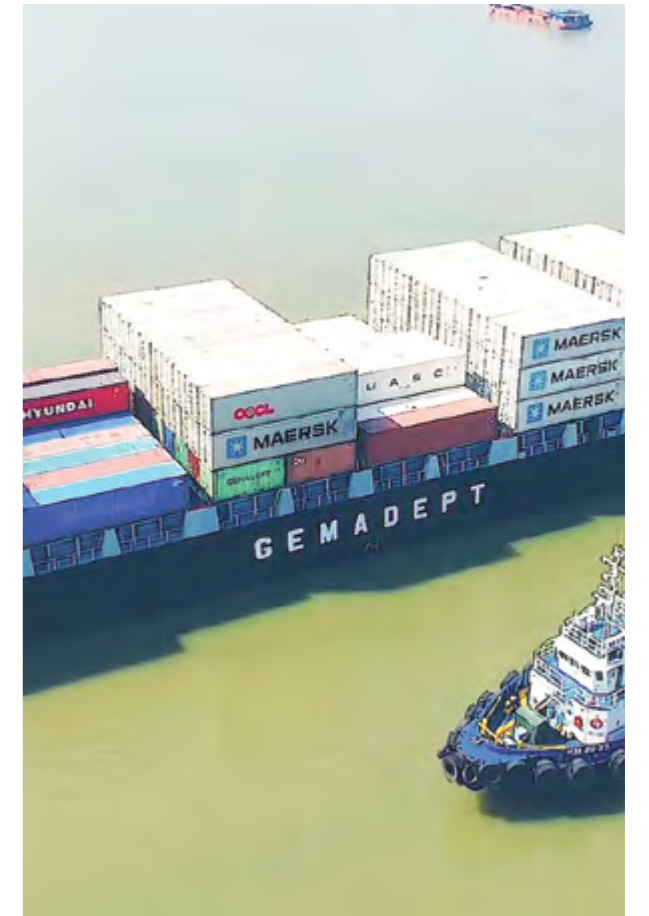



ĐẦU TƯ, QUẢN LÝ ĐỘI TÀU

Mặc dù năm 2018 đã có những dấu hiệu hồi phục nhưng thị trường vận tải biển Việt Nam vẫn chưa thoát khó và còn nhiều vấn đề cần hoàn thiện. Đội tàu Việt Nam vẫn đang trong tình trạng dư thừa tàu trọng tải nhỏ, tàu hàng khô, hàng rời trong khi lại thiếu các loại tàu chuyên dùng như: Tàu chở khí hóa lỏng, xi măng rời, clinker và tàu có trọng tải lớn chạy tuyến quốc tế. Đáng nói, nếu như tốc độ tăng trưởng tàu container chung của thế giới những năm gần đây là 7,7%, đội tàu Việt Nam mới chỉ tăng khoảng hơn 1%; thị phần đội tàu container của thế giới chiếm 12,8% tổng đội tàu; trong khi đội tàu container của Việt Nam chỉ chiếm 3,3%. Cùng với đó, đội tàu biển Việt Nam vận tải nội địa có khoảng trên 700 tàu với tuổi tàu bình quân khá già khi lên tới 15,5 tuổi (tuổi tàu trung bình của thế giới là 10 tuổi). Tuổi tàu cao nên thường xuyên phải bảo dưỡng, nâng cấp làm ảnh hưởng đến kế hoạch khai thác, dẫn đến tính hiệu quả vận chuyển thấp hơn, mức tiêu thụ nhiên liệu và chi phí hoạt động cao hơn.

Nhận thấy xu hướng đó, Gemadept xác định phải kịp thời cơ cấu đội tàu container hiện hữu. Mục tiêu nhằm trẻ hóa và gia tăng tổng trọng tải đội tàu biển.

Đầu tháng 04/2018, Gemadept đã mạnh dạn đầu tư thêm 1 tàu container 1.060 Teus "M.V. Pride Pacific" và tiến hành thanh lý 1 tàu container 699 Teus "M.V. Pacific Pearl" vào cuối năm 2018. Đồng thời, vào tháng 10/2018, Gemadept đã thực hiện đóng mới và đưa vào khai thác tàu sông Phước Long 10, sức chở 198 Teus. Như vậy, tính tới thời điểm hiện tại, công ty đang sở hữu và quản lý 4 tàu biển và trên 10 tàu sông mới và lớn nhất hiện nay tại Việt Nam.

Việc sở hữu và quản lý số lượng tàu hùng hậu, cùng với năng lực, kinh nghiệm và kế hoạch phát triển phù hợp, công ty từng bước khẳng định vị trí bền vững trong thị trường vận tải biển nội địa và quốc tế. Mặc dù bối cảnh ngành vận tải biển hiện vẫn đang còn nhiều khó khăn, nhưng với tinh thần dám nghĩ, dám làm cùng với bề dày kinh nghiệm, đội ngũ quản lý đơn vị luôn có những đề xuất kịp thời để đảm bảo đạt hiệu quả khai thác và an toàn hàng hải trong tình hình thời tiết biến động phức tạp, đảm bảo thời gian khai thác tàu ổn định, tiết kiệm chi phí quản lý vận hành tàu đạt chỉ tiêu đề ra.

CẢNG HÀNG HÓA HÀNG KHÔNG SCSC



Dự án Ga hàng hóa – Cảng hàng không quốc tế Tân Sơn Nhất của SCSC được triển khai xây dựng từ tháng 6/2009 và hoàn thành vào tháng 8/2010. Từ tháng 10/2010 đến hết năm 2011, công trình được chạy thử, nghiệm thu và đưa vào vận hành khai thác.

Được sự tư vấn của các chuyên gia nước ngoài gồm Công ty tư vấn Lufthansa (LCG –Đức), Công ty tư vấn Sân bay Nhật Bản (JAC), nhà ga hàng hóa SCSC có tổng mức đầu tư lên đến 1.065 tỷ đồng (tương ứng khoảng 51 triệu USD), được bố trí tại phía Tây Nam ga hành khách – Cảng hàng không quốc tế Tân Sơn Nhất, có diện tích rộng 143.000 m², tiếp giáp bên đê số 1, 2, 3 của sân đậu máy bay Tân Sơn Nhất.

Nhà ga hàng hóa bao gồm ba khu vực:

- Khu vực sân đậu: 52.421 m², có sức chứa 3 máy bay B747F hoặc 5 máy bay A321 cùng lúc.
- Khu vực Ga hàng hóa: 26.670 m². Nhà ga hàng hóa có công suất thiết kế 200.000 tấn hàng hóa (giai đoạn 1), 350.000 tấn hàng hóa (giai đoạn 2).
- Khu vực nhà kho, bãi đậu xe, đường giao thông và tòa nhà văn phòng, công trình phụ trợ: 64.000 m².

Nhà ga hàng hóa SCSC được đầu tư trang thiết bị hiện đại đủ tiêu chuẩn quốc tế đáp ứng các yêu cầu nghiêm ngặt của ngành và các hãng hàng không khách hàng.

SCSC là doanh nghiệp được Ủy ban Nhân dân Tp. Hồ Chí Minh, Cục hàng không Việt Nam và Hải quan Việt Nam cấp phép xây dựng Nhà ga hàng hóa tại Sân bay Tân Sơn Nhất. Nhà ga hàng hóa của SCSC cũng là nhà ga duy nhất của Việt Nam phù hợp tiêu chuẩn quốc tế của IATA (Hiệp hội vận chuyển hàng không quốc tế).

Tiếp theo những phát triển đó, SCSC đã thành công đạt chứng nhận chất lượng ISAGO, chứng nhận TAPA A của Hiệp hội bảo vệ tài sản vận chuyển và chứng nhận RA3.

Tiếp nối những thành công gặt hái được trong các năm qua và tuân thủ các quy định hiện hành, SCSC đã đăng ký giao dịch chứng khoán trên hệ thống UpCom của Sở giao dịch Chứng khoán Hà Nội vào tháng 07/2017.

Để tăng tính minh bạch và nâng cao uy tín của Công ty, ngay từ đầu năm 2018, Công ty đã triển khai kế hoạch niêm yết cổ phiếu trên Sở giao dịch chứng khoán Tp.HCM (HOSE) và đã nhận được Quyết định chấp thuận niêm yết số 227/QĐ-SGDHCM ngày 26/06/2018 của HOSE.



Ngày 03/08/2018, cổ phiếu SCS đã chính thức được giao dịch trên HOSE.

Sản lượng hàng hoá quốc tế thông qua cửa khẩu sân bay Tân Sơn Nhất năm 2018 đạt 460.799 tấn, tăng 4,75% so với năm 2017. Trong đó, SCSC thực hiện 156.127 tấn, chiếm 33,9% thị phần. Tổng sản lượng hàng hóa SCSC thực hiện năm 2018 là 204.943 tấn, tăng 10% so với năm 2017. Kết quả tài chính tăng trưởng ấn tượng với doanh thu và

lợi nhuận trước thuế tăng lần lượt 15% và 21,4% so với cùng kỳ.

Bước sang năm 2019, đơn vị đặt kế hoạch sản lượng tăng 9%, lợi nhuận trước thuế tăng 15% so với năm 2018. Đồng thời, để tăng nguồn thu cũng như nâng cao chất lượng phục vụ, SCSC có kế hoạch sẽ đầu tư Dự án xây dựng Tòa nhà văn phòng SCSC 2 và Nhà máy cung cấp suất ăn hàng không ngay trong năm 2019.



MEKONG LOGISTICS

Mekong Logistics là kho lạnh đơn hiện đại có quy mô lớn nhất Đông Nam Á. Đây là liên doanh giữa Công ty Cổ phần Gemadept và “Vua Tôm” - Tập đoàn Thủy sản Minh Phú.

Dự án có quy mô 15ha, trong đó kho lạnh, phục vụ hàng thủy hải sản, thực phẩm, nguyên vật liệu bảo quản lạnh - được thiết kế với diện tích 4,8 ha và có sức chứa lên đến 50.000 pallet. Kho lạnh Mekong Logistics được đầu tư với công nghệ tiên tiến; được thiết kế bằng các giải pháp tối ưu, có tính năng ít tiêu tốn năng lượng, đáp ứng các tiêu chuẩn khắt khe nhất về bảo quản thủy sản đông lạnh.

Mekong Logistics vị trí thuận lợi kết nối giao thông về cả đường bộ lẫn đường thủy. Cùng với luồng sông Hậu được nạo vét cho phép tiếp nhận tàu trọng tải đến 20.000 DWT và tinh thần chủ động trong hoạt động sản xuất kinh doanh, Mekong Logistics đã tích cực triển khai tìm kiếm thêm các khách hàng mới cho Dự án như trái cây, nước ép trái cây, thịt heo, thuốc đông nam dược, thủy sản, cá nhập khẩu... nhằm đa dạng hóa danh mục sản phẩm và phân tán rủi ro do yếu tố thời vụ tại khu vực.

Về kết quả kinh doanh 2018, Mekong Logistics xuất sắc đạt tăng trưởng lợi nhuận 5% so với kế hoạch đề

ra, tập trung sản xuất an toàn và ngày càng nâng cao chất lượng dịch vụ, ổn định đời sống vật chất cũng như tinh thần của cán bộ công nhân viên. Khách hàng chủ lực của Mekong Logistics là đối tác Minh Phú cùng nhiều khách hàng thủy hải sản tại toàn khu vực ĐBSCL.

Với sự ra đời của Mekong Logistics – trung tâm kho lạnh đơn lớn nhất Đông Nam Á, Gemadept một lần nữa tiến xa hơn về khu vực miền Tây, thúc đẩy dòng chảy kinh tế, tăng cường giao thương giữa khu vực phù sa nhiều tiềm năng này với phần còn lại của thế giới.



kho lạnh

4,8 ha

sức chứa

50.000 pallet



K'LINE-GEMADEPT LOGISTICS



Năm 2018 là một năm hoạt động có khá nhiều biến động và khó khăn của K'Line Gemadept Logistics (KGL). Ba hãng tàu container Nhật Bản là K'line, NYK và OOCL đã sáp nhập thành hãng tàu The ONE hoạt động từ ngày 01/04/2018 đã ảnh hưởng lớn đến hoạt động CY (Container Yard) của liên doanh. Bên cạnh đó, Nghị định 116/2017/NĐ-CP của Chính phủ cũng đã gây ra những khó khăn, rào cản mới trong việc kiểm soát, hạn chế xe nhập khẩu dẫn đến việc các hãng xe ngưng các kế hoạch nhập khẩu trong hơn nửa đầu năm 2018 vì cần thời gian chuẩn bị để đáp ứng các yêu cầu của Nghị định về giấy phép nhập khẩu, về giấy chứng nhận kiểu loại...

Tuy nhiên, bất chấp những khó khăn khách quan từ thị trường, Liên doanh KGL đã tích cực tìm kiếm nhiều giải pháp mới để ổn định hoạt động sản xuất kinh doanh.

Từ tháng 9/2018, KGL đã có thêm khách hàng mới là Mercedes, bên cạnh các khách hàng truyền thống là Isuzu, Ford, Toyota, qua đó giúp đảm bảo hoạt động kinh doanh trong thời gian tới.

Bước sang năm 2019, dự kiến thị trường sẽ có nhiều khởi sắc hơn, các khách hàng truyền thống như Isuzu, Mitsubishi cũng sẽ tăng cường sản lượng nhập khẩu giúp doanh thu mảng PDI từng bước ổn định. Ngoài ra, sau khi ký kết hợp đồng với khách hàng Mercedes và tiến hành xây dựng nhà xưởng, mái che trên phần diện tích 2,5 hecta, KGL sẽ tiếp nhận thêm hàng của hãng xe này từ tháng 6/2019, điều này kỳ vọng sẽ giúp doanh thu và lợi nhuận của KGL được cải thiện đáng kể trong năm 2019.

TRỒNG RỪNG



Thực hiện nghị quyết Đại hội đồng Cổ đông và các chủ trương của HĐQT, năm 2018, hoạt động trồng rừng của Gemadept tập trung chủ yếu vào khâu chăm sóc các diện tích đã trồng; không tiến hành trồng mới thêm; chuẩn bị cho giai đoạn khai thác gỗ. Năm 2018, Gemadept đã thực hiện được các mục tiêu chính được xác định cụ thể ngay từ đầu năm là:

- Về vườn cây: đã chăm sóc nâng cao chất lượng vườn cây cao su đã trồng qua các năm, cải thiện rõ rệt sự sinh trưởng, đảm bảo phát triển hiện tại cũng như lâu dài.
- Về quản lý: xây dựng mô hình quản lý sản xuất phù hợp với thói quen lao động của người bản địa; tạo được sự đồng thuận của đại đa số cán bộ công nhân viên quản lý trực tiếp khi được giao khoán diện tích, tạo sự chuyển biến tích cực trong tư duy công việc, tự xây dựng kế hoạch công việc và tìm kiếm nguồn lao động để hoàn thành các hạng mục công việc được giao. Tiền công lao động và các chế độ được chi trả đến tận tay người lao động.
- Về công tác kỹ thuật: áp dụng các quy trình và phương tiện kỹ thuật vào các hạng mục chăm sóc

vườn cây khá sát với tiến độ mặc dù thời tiết năm qua không thuận lợi (mưa dồn dập, ngắt mưa sớm); đã từng bước nâng cao tỷ lệ cơ giới hóa gắn với cân đối với việc duy trì, giữ đủ lao động phổ thông cho dự án.

- Thực hiện tốt cắt giảm chi phí nhưng vẫn đảm bảo chất lượng thực hiện ở một số các hạng mục thi công cơ giới như cày và xây dựng cơ bản.
- Tổ chức các lớp đào tạo kỹ thuật, nâng cao kiến thức cho cán bộ giám sát, tổ trưởng và công nhân.
- Giữ quan hệ tốt với chính quyền địa phương, bộ nông nghiệp, đối tác và chủ động thực hiện các công tác về môi trường và xã hội...

Năm 2019, thị trường cao su dự báo sẽ tiếp tục xu hướng tăng giá trở lại với nhiều diễn biến thuận lợi. Gemadept đặt ra các mục tiêu tập trung khâu chăm sóc vườn cây, chuẩn bị sẵn sàng cho cho giai đoạn khai thác gỗ; tổ chức sử dụng máy ủi phân ranh chống lấn chiếm, xem xét làm đường tuần tra dự án để bảo vệ đất; nỗ lực tìm kiếm thêm đối tác để hợp tác phát triển dự án.

BẤT ĐỘNG SẢN



Bất động sản cũng là một trong những hoạt động đầu tư có chọn lọc của Gemadept. Tiếp nối thành công của dự án Gemadept Tower đã hoàn tất chuyển nhượng cho đối tác trong năm 2017, Gemadept đang hoàn tất các thủ tục cần thiết để xúc tiến 2 dự án Saigon Gem và khu phức hợp Viêng Chăn - Lào.

Dự án Saigon Gem tọa lạc tại khu đất vàng thành phố Hồ Chí Minh với tổng diện tích đất 3.640 m². Đây là khu phức hợp 49 tầng bao gồm trung tâm thương mại, khách sạn 4-5 sao, văn phòng làm việc. Trong năm 2018, dự án đã được cấp Giấy chứng nhận quyền sử dụng đất và đang trong quá trình hoàn tất các thủ tục pháp lý của dự án để có thể triển khai xây dựng vào đầu năm 2020.

Đối với bất động sản tại Viêng Chăn, đây là dự án rộng 6.715 m² nằm tại vị trí vô cùng đắc địa ngay tại đại lộ Lane Xang của Thủ đô nước bạn Lào. Dự án được thiết kế gồm 7 tầng nổi và 1 tầng hầm với tổng diện tích sàn 21.329 m². Hiện dự án đã được cấp phép xây dựng, đang hoàn thành công tác đóng cọc thí nghiệm và lắp đặt trạm biến áp 315KVA để sẵn sàng thi công công tác cọc đại trà, cọc vây và tầng hầm trong năm 2019.

Đồng thời, thực hiện nghị quyết Đại hội đồng Cổ đông thường niên về việc tập trung các nguồn lực cho hoạt động kinh doanh chính và thoái vốn các lĩnh vực đầu tư chiến lược, Gemadept đã và đang tìm kiếm đối tác, nhà đầu tư tiềm năng cho các dự án bất động sản để có thể thoái vốn vào thời điểm phù hợp và thuận lợi.

Với vị trí vô cùng hiếm hoi và đắc địa, hai dự án bất động sản của Gemadept hứa hẹn sẽ trở thành những công trình biểu tượng tại hai khu trung tâm kinh tế, thương mại sầm uất bậc nhất của cả hai nước Việt - Lào.



Khu phức hợp Saigon Gem

3.640m²

KẾ HOẠCH KINH DOANH 2019 TẦM NHÌN 2020 & ĐỊNH HƯỚNG ĐẾN 2025

Thế giới đang thay đổi và nền kinh tế cũng đang có những chuyển biến rất đáng chú ý, nhanh và vô cùng đa dạng. Gemadept - với những nền tảng đã được kiến tạo vững chắc cùng sự thay đổi mạnh mẽ từ chính bên trong nội tại công ty, đã đặt ra kế hoạch kinh doanh 2019, hướng đến tầm nhìn 2020, định hướng đến 2025 bao gồm những nội dung sau:

a. Kế hoạch, định hướng năm 2019

Năm 2019 là năm tăng tốc để về đích trong hành trình tầm nhìn 2020. Để đạt được những mục tiêu đã đề ra, Gemadept xác định sẽ tập trung vào các nhiệm vụ trọng tâm sau:

- Hoàn thành tốt các chỉ tiêu kinh doanh do ĐHCĐ phê duyệt;
- Tiếp tục đầu tư, phát triển hoạt động sản xuất kinh doanh cốt lõi là Khai thác cảng và Logistics;
- Phát triển và ổn định sản xuất, duy trì tốc độ tăng trưởng của các đơn vị chủ chốt;
- Tập trung mọi nguồn lực để đảm bảo tiến độ xây dựng Cảng Gemalink, đưa đại dự án vào khai

thác từ quý 3 năm 2020; Chuẩn bị để tiếp tục triển khai xây dựng Cảng Nam Đình Vũ giai đoạn 2 vào nửa cuối năm 2019;

- Đầu tư trang thiết bị, tài sản; cải tạo nâng cấp mặt bằng bến bãi để nâng cao năng suất và chất lượng dịch vụ của các đơn vị trong toàn Tập đoàn;
- Khai thác hiệu quả nguồn lực từ sự hợp tác với các đối tác trong tất cả các lĩnh vực;
- Tối ưu hóa bộ máy quản trị và tập trung nâng cao chất lượng nguồn nhân lực Gemadept.



b. Chiến lược phát triển trong tương lai (trung và dài hạn):

Để phát triển bền vững và trường tồn, Ban Lãnh đạo Tập đoàn Gemadept đã cùng xây dựng nên Bản đồ chiến lược định hướng đến năm 2025 đảm bảo cân bằng 4 nhóm chỉ tiêu sau:

1

VỀ CHỈ TIÊU TÀI CHÍNH:

- Dẫn đầu về thị phần trong 2 lĩnh vực kinh doanh chính;
- Tăng trưởng mạnh doanh thu;
- Tối đa hoá lợi nhuận, hiệu suất đầu tư, tài sản và dòng tiền.

2

VỀ CHỈ TIÊU KHÁCH HÀNG:

- Phát triển số lượng khách hàng sử dụng dịch vụ chuỗi, kết nối toàn diện chuỗi dịch vụ nội bộ;
- Tăng giá trị và nhận diện Thương hiệu Gemadept trên thương trường;
- Phát triển mạng lưới dịch vụ rộng khắp trong và ngoài nước.

3

VỀ QUY TRÌNH:

- Tối ưu hoá hệ thống quản trị, công nghệ, vận hành xuất sắc và có khả năng nhân bản;
- Tối ưu hoá sự hợp lực giữa các đơn vị thành viên và đối tác;
- Tăng cường các hoạt động nghiên cứu, đầu tư.

4

VỀ HỌC HỎI VÀ PHÁT TRIỂN:

Phát triển nhóm Chuyên gia nội bộ, Chuyên gia trong ngành khai thác cảng và Logistics;

Phát triển đội ngũ kế thừa xứng đáng mang gen Gemadept;

Phát triển môi trường văn hoá làm việc chuyên nghiệp và đáng tự hào.



GEMADEPT XÂY ĐẮP NHỮNG GIÁ TRỊ VỮNG BỀN



Kính thưa quý vị cổ đông, quý khách hàng, đối tác cùng các bên liên quan,

Năm 2018 đã đi qua với không ít khó khăn và thuận lợi. Kinh tế đất nước có nhiều điểm đáng chú ý. Ngành Logistics dù tăng trưởng và có sự bùng nổ mạnh mẽ nhưng vẫn còn tồn tại nhiều hạn chế về cơ sở hạ tầng, quy mô vốn, trình độ quản lý, ứng dụng công nghệ thông tin của các doanh nghiệp Việt. Ngành khai thác cảng, vận tải biển mặc dù sản lượng thông qua vẫn tiếp tục tăng trưởng nhưng sự cạnh tranh ngày càng gay gắt, các hãng tàu trên thế giới tiếp tục liên minh/sáp nhập, sử dụng tàu trọng tải lớn hơn...

Thị trường đang thay đổi rất nhanh. Với vai trò là cánh chim đầu đàn trong ngành, Gemadept đã và đang nỗ lực từng ngày thực hiện sứ mệnh cao cả, thúc đẩy dòng chảy kinh tế, tạo ra giá trị gia tăng bền vững cho đất nước, cho doanh nghiệp và đối tác đồng hành.

Hoàn thành kế hoạch doanh thu và lợi nhuận đã được ĐHĐCĐ 2018 giao là nhiệm vụ ưu tiên hàng đầu Gemadept đã thực hiện. Song song đó, để kiến tạo nên một nền tảng vững chắc cho sự phát triển trường tồn trong tương lai, Gemadept đã, đang và sẽ triển khai hàng loạt các dự án quản trị quan trọng, góp phần thay đổi để hướng đến một môi trường làm việc chuyên nghiệp và đáng tự hào dành cho mỗi thành viên Gemadept.

Bên cạnh tầm nhìn và chiến lược kinh doanh, Gemadept vẫn đang tích cực chung tay chia sẻ cùng cộng đồng. Ý thức bảo vệ môi trường, tiết kiệm năng lượng đã thấm sâu trong mỗi con người Gemadept, phản ánh trong mọi hoạt động sản xuất kinh doanh, từ văn phòng đến khối hiện trường, từ các bến cảng, nhà ga, trung tâm phân phối lan tỏa đến khắp mọi nẻo đường, trên từng chuyến xe và theo mỗi con tàu đi...

Hành trang trên vai đã sẵn sàng. Đó chính nền tảng văn hóa với những giá trị cốt lõi thấm đượm tinh thần dân tộc, mang đậm dấu ấn tiên phong của một tập thể những con người trách nhiệm, chính trực, cầu tiến và kết nối, là sợi chỉ đỏ định hướng xuyên suốt mọi hoạt động của Gemadept, từ khi thành lập cho đến ngày nay, và mãi mãi về sau.

Tổng Giám đốc
Đỗ Văn Minh

CÁC HOẠT ĐỘNG VỀ PHÁT TRIỂN BỀN VỮNG



Trong gần 30 năm hình thành và phát triển, Gemadept luôn theo đuổi mục tiêu phát triển bền vững trên cơ sở phát triển nguồn nhân lực, thay đổi cơ cấu tổ chức và mô hình quản trị để phát triển tốt hơn với sự chuyển biến của thị trường, phù hợp với xu thế hội nhập sâu và rộng trên khắp các lĩnh vực của nền kinh tế.

Trách nhiệm xã hội của doanh nghiệp luôn gắn liền với chính sách phát triển bền vững, là kim chỉ nam cho mọi hoạt động sản xuất kinh doanh của Gemadept. Chính sách phát triển bền vững của công ty đã được cụ thể hóa bằng những hành động kịp thời, thiết thực và mang tính lâu dài.



Cụ thể, năm 2018 và những năm tiếp theo, Gemadept đã và sẽ tập trung phát huy chính sách phát triển bền vững trên các lĩnh vực sau:

- **Môi trường làm việc:** Tiếp tục xây dựng môi trường làm việc cởi mở, minh bạch, cạnh tranh công bằng, đáng tự hào và trở thành nơi thu hút và giữ chân những người lao động tốt.
- **Văn hóa Gemadept:** Tạo nên nét đặc trưng và khác biệt của Văn hóa Gemadept, ở đó tinh thần dân tộc, tiên phong luôn được đề cao, là một tập thể những con người Gemadept trách nhiệm với bản thân, gia đình, công ty và xã hội, luôn chính trực và sẵn sàng cầu tiến, biết chủ động kết nối với đồng nghiệp, với đối tác, khách hàng và những người đồng hành.
- **Chế độ đãi ngộ và phúc lợi:** Tiếp tục xây dựng chế độ đãi ngộ và phúc lợi có tính cạnh tranh cao, giúp thu hút, duy trì và phát triển nguồn nhân lực chất lượng, khuyến khích, tưởng thưởng tinh thần sáng tạo, phát huy tối đa năng lực cá nhân, làm nền tảng cho sức mạnh tập thể vượt qua mọi thử thách, hiện thực hóa mục tiêu và tầm nhìn đã đề ra.
- **Trách nhiệm xã hội:** Chú trọng yếu tố vệ sinh môi trường, duy trì cảnh quan xanh - sạch - đẹp, sử dụng tiết kiệm năng lượng; tạo thêm nhiều việc làm cho nhân dân địa phương; triển khai công tác thiện nguyện thông qua các chương trình tương thân tương ái, giúp đỡ trẻ mồ côi, người tâm thần, trẻ em cơ nhỡ...

THÔNG TIN MINH BẠCH VÀ TIẾP NHẬN Ý KIẾN PHẢN HỒI TỪ CÁC BÊN LIÊN QUAN

Gemadep luôn chú trọng, chủ động tuân thủ các quy định về công bố thông tin của UBCKNN, Sở GD&ĐT và các bên hữu quan. Bên cạnh đó, Gemadep luôn tích cực cập nhật thường xuyên, kịp thời và đầy đủ thông tin đến Quý cổ đông, nhà đầu tư về các hoạt động sản xuất kinh doanh, tin thị trường, cởi mở trong các cơ hội hợp tác thông qua nhiều kênh khác nhau: Đại hội cổ đông thường niên, hội thảo, hội nghị, thông qua website công ty, trên các kênh truyền thông, qua hình thức gặp mặt trực tiếp, họp trực tuyến, email, thư từ...

Bên cạnh đó, một trong những hoạt động quan trọng của quan hệ nhà đầu tư là tổ chức các hoạt động tham quan khối hiện trường, nhà ga hàng hóa hàng không, các dự án cảng và trung tâm phân phối của Gemadep trải rộng khắp cả nước luôn là những điểm đến hấp dẫn, cụ thể và trực quan nhất giúp giải đáp thỏa đáng những thắc mắc của các nhà đầu tư tiềm năng.

Ở phương diện khách hàng, đây là một trong những yếu tố then chốt đối với sự phát triển của Gemadep. Theo đó, công tác chăm sóc khách hàng luôn được Gemadep chú trọng thực hiện thông qua việc nâng cấp cơ sở vật chất phục vụ, thiết lập hệ thống liên lạc thuận tiện đến các phòng ban, bộ phận và cán bộ phụ trách... Với những nỗ lực cải tiến không ngừng nghỉ, công tác chăm sóc khách hàng đã được khách

hàng đánh giá khá cao. Các ý kiến góp ý, đề nghị từ phía khách hàng luôn được Gemadep lắng nghe và phản hồi một cách trân trọng, mọi yêu cầu, thắc mắc của khách hàng cũng đều được đáp ứng tối đa và kịp thời.

Đối với Gemadep, con người là yếu tố quan trọng nhất quyết định sự thành bại và làm nên sự khác biệt của Gemadep. Vì thế, đối với người lao động, Gemadep luôn sẵn sàng lắng nghe những tâm tư nguyện vọng, cởi mở trong trao đổi, thực hiện các chương trình khảo sát lấy ý kiến rộng rãi của người lao động, qua đó có những điều chỉnh chính sách kịp thời. Công đoàn công ty đã và đang làm tròn trách nhiệm là cầu nối quan trọng giữa người lao động và Ban lãnh đạo công ty. Mọi giải pháp tối ưu được đưa ra đều dựa trên sự đồng thuận cao, giúp người lao động an tâm công tác, tận tâm cống hiến, phát triển bản thân, tạo nên giá trị bền vững cho gia đình, công ty và xã hội.

Với những gì đã thực hiện, năm 2018 tiếp tục là năm thứ 3 liên tiếp Gemadep được Forbes Việt Nam vinh danh trong Top 50 doanh nghiệp tốt nhất Việt Nam. Danh hiệu này đã một lần nữa phản ánh trung thực và khẳng định sự lớn mạnh về uy tín và niềm tin mà cộng đồng, doanh nghiệp và nhà đầu tư dành cho Gemadep.



CAM KẾT VỚI CÁC BÊN LIÊN QUAN



• ĐỐI VỚI NHÀ NƯỚC:

1

- Phát huy tinh thần dân tộc, tiên phong trở thành doanh nghiệp kiểu mẫu trong ngành Khai thác cảng và Logistics Việt Nam;
- Tuân thủ các chính sách, pháp luật và quy định của Nhà nước đối với các lĩnh vực ngành nghề của công ty;
- Phát triển mạnh kinh doanh để góp phần tích cực vào ngân sách Nhà nước;
- Đóng góp vào việc phát triển kinh tế - xã hội của đất nước;
- Thực hiện báo cáo đầy đủ theo quy định.

• ĐỐI VỚI CỔ ĐÔNG - NHÀ ĐẦU TƯ:

2

- Đảm bảo quyền lợi chính đáng và gia tăng giá trị bền vững cho cổ đông, nhà đầu tư;
- Chủ động thực hiện các báo cáo và công bố thông tin theo quy định;
- Cung cấp thông tin kịp thời, minh bạch và đầy đủ; Tạo điều kiện cho cổ đông, nhà đầu tư tìm hiểu về hoạt động sản xuất kinh doanh của công ty;

• ĐỐI VỚI KHÁCH HÀNG, ĐỐI TÁC:

3

- Lấy chất lượng dịch vụ làm trọng tâm phát triển sản xuất, kinh doanh;
- Mang đến cho khách hàng, đối tác những giải pháp, dịch vụ tối ưu và vượt trội;
- Giữ vững các cam kết với khách hàng, đối tác, đồng hành cùng phát triển.

• ĐỐI VỚI CÁN BỘ CÔNG NHÂN VIÊN:

4

- Chung tay cùng xây dựng một môi trường làm việc tốt, chuyên nghiệp và đáng tự hào dựa trên 6 giá trị cốt lõi và 9 nguyên tắc văn hóa tối thượng;
- Hoàn thiện chính sách lương, thưởng, phúc lợi... khuyến khích sự phát triển nguồn nhân lực chất lượng cao, thành công trong công việc và hạnh phúc trong cuộc sống;
- Xây dựng đội ngũ kế thừa xứng đáng ở tất cả các cấp, chuẩn bị cho sự tăng tốc phát triển trong các năm tiếp theo, bền vững và trường tồn.

• ĐỐI VỚI CỘNG ĐỒNG - XÃ HỘI:

5

- Chia sẻ trách nhiệm xã hội;
- Chung tay vì lợi ích cộng đồng;
- Góp phần bảo vệ môi trường;
- Thu hút và tạo nhiều công ăn việc làm cho người lao động trên khắp các tỉnh thành trong cả nước, góp phần chung tay xây dựng Dân giàu, Nước mạnh.

CÁC DANH HIỆU TIÊU BIỂU

Với những đóng góp tích cực đối với xã hội, cộng đồng và những thành tựu phát triển ấn tượng của công ty, Gemadept đã được các cơ quan, tổ chức trong và ngoài nước công nhận và vinh danh xứng đáng.

Dưới đây là tóm lược các danh hiệu, giải thưởng, bằng khen và chứng nhận tiêu biểu mà Gemadept đã đạt được trong 3 năm trở lại đây:



TOP 50 BÁO CÁO THƯỜNG NIÊN TỐT NHẤT 2016

Giải thưởng do Sở giao dịch chứng khoán TP. HCM (HOSE), báo Đầu tư chứng khoán và Công ty quản lý quỹ Dragon Capital thực hiện.



TOP 500 DOANH NGHIỆP LỚN NHẤT VIỆT NAM 2017 - VNR 500

Giải thưởng do công ty Vietnam Report và báo Vietnamnet thực hiện.



TOP 50 CÔNG TY NIÊM YẾT TỐT NHẤT VIỆT NAM

trong 3 năm liên tiếp 2016, 2017, 2018 - Giải thưởng do Forbes Việt Nam thực hiện.



DẪN ĐẦU TRONG TOP 10 CÔNG TY UY TÍN NGÀNH VẬN TẢI VÀ LOGISTICS NĂM 2018

Nhóm Giao nhận và Kho bãi - Giải thưởng do Vietnam Report, Báo VietnamNet thực hiện.



TOP 1.000 DOANH NGHIỆP ĐÓNG GÓP NHIỀU NHẤT VÀO NGÂN SÁCH QUỐC GIA V1000 TRONG NHIỀU NĂM LIÊN

Giải thưởng do Vietnam Report, báo Vietnamnet phối hợp với Tạp chí Thuế - Tổng cục thuế thực hiện.



TOP 50 CÔNG TY KINH DOANH HIỆU QUẢ NHẤT VIỆT NAM TRONG 3 NĂM LIÊN TIẾP 2016, 2017, 2018

Giải thưởng do báo Nhịp cầu đầu tư phối hợp cùng Công ty chứng khoán Thiên Việt thực hiện.



DOANH NGHIỆP XUẤT SẮC TỈNH QUẢNG NGÃI 2015- 2016 VÀ 2017- 2018 DÀNH CHO CẢNG QUỐC TẾ GEMADEPT DUNG QUẤT

Giải thưởng do UBND tỉnh Quảng Ngãi trao tặng.



LÀ 1 TRONG 10 DOANH NGHIỆP TIÊU BIỂU CÓ THÀNH TÍCH XUẤT SẮC TRONG VIỆC HỖ TRỢ PHÁT TRIỂN NGÀNH DỊCH VỤ LOGISTICS VIỆT NAM GIAI ĐOẠN 2017-2018

Bằng khen do Bộ Công Thương trao tặng

MÔI TRƯỜNG NĂNG LƯỢNG

Là một công ty đại chúng, yếu tố minh bạch và trách nhiệm xã hội là một trong những yếu tố then chốt đảm bảo sự phát triển bền vững của một doanh nghiệp. Các dự án của Gemadept bao phủ khắp cả nước và khu vực... Trách nhiệm xã hội đối với từng địa phương, tỉnh thành nơi dự án hoạt động luôn được Gemadept chú trọng thực hiện với tinh thần trách nhiệm cao.

Tất cả các dự án của Gemadept, từ cảng biển nước sâu, cảng hàng hóa hàng không, trung tâm phân phối đến hoạt động khác đều được thẩm định và đánh giá tác động môi trường chặt chẽ, thiết kế và xây dựng theo hướng xanh, tối ưu hóa không gian, tiết kiệm năng lượng, hạn chế tối đa những tác hại đối với môi trường xung quanh.

1. Các giải pháp quản lý, tiết kiệm năng lượng và nhiên liệu trong sản xuất kinh doanh

Trong sản xuất kinh doanh, yếu tố an toàn và cắt giảm chi phí là những nội hàm quan trọng không thể thiếu. Vì vậy kiểm soát và giảm thiểu tiêu hao nhiên liệu là nhiệm vụ ưu tiên giúp giảm chi phí, tăng hiệu quả hoạt động đồng thời góp phần bảo vệ môi trường sống và tài nguyên thiên nhiên.

Việc kiểm soát tiêu thụ nhiên liệu, năng lượng đã được Gemadept quan tâm triển khai thường xuyên, liên tục ở mọi lĩnh vực hoạt động bằng nhiều hình thức đa dạng, bao gồm nhưng không giới hạn:

- Tuân thủ đầy đủ các yêu cầu của cơ quan cấp điện, nước.
- Đầu tư lắp đặt các thiết bị điện hiện đại với độ ổn định cao, các thiết bị cũ đều được thay thế giảm thiểu tiêu hao nhiên liệu không cần thiết.
- Lắp đặt các trạm biến áp để giảm tiêu thụ nhiên liệu chạy máy phát.
- Sử dụng phần mềm quản lý container tại các CY (Container Yard) và Depot, tối ưu hóa hoạt động, hạn chế đảo chuyển container để giảm tiêu thụ nhiên liệu cho các thiết bị như xe nâng, cầu RTG, cầu QC; phần mềm quản lý tiêu thụ nhiên liệu cho phương tiện, thiết bị.
- Ứng dụng phần mềm tiên tiến quản lý tiêu thụ nhiên liệu cho phương tiện, thiết bị.
- Thực hiện bảo dưỡng định kỳ, sửa chữa, nâng cấp phương tiện, đảm bảo hoạt động đúng tiêu chuẩn của nhà chế tạo.
- Thay bóng đèn dây tóc hay Compact bằng bóng đèn công nghệ LED giúp tăng độ sáng, tiết kiệm điện năng và có độ bền cao.
- Theo dõi hàng ngày đồng hồ đo đếm điện tại từng khu vực để kiểm soát điện năng nhằm mục đích ngăn chặn các bất thường xảy ra (nếu có).

- Sử dụng tole lấy ánh sáng tự nhiên để giảm việc sử dụng đèn chiếu sáng ban ngày, sử dụng hệ thống thông gió tự nhiên và các tấm lợp cách nhiệt để đảm bảo độ thông thoáng bên trong công trình.

- Các bộ phận kỹ thuật kiểm soát các hệ thống phần mềm như: Hệ thống PCCC, Hệ thống BMS, I-Manager, X-WEB3000, hệ thống xử lý nước thải, v.v... để tối ưu hóa việc tiết kiệm năng lượng.

- Bảo trì hệ thống cơ điện tuân thủ theo kế hoạch bảo trì định kỳ hằng năm đã được phê duyệt và tuân thủ theo những khuyến cáo của nhà sản xuất nhằm đảm bảo máy móc hoạt động tốt, ổn định, ít hư hỏng và tăng tuổi thọ thiết bị.

- Điều chỉnh lịch đóng/ ngắt hệ thống điều hòa không khí, đèn chiếu sáng, quạt thông gió, các thiết bị sử dụng năng lượng thông qua hệ thống quản lý tập trung như Hệ thống BMS, Hệ thống I-Manager, Hệ thống X-WEB3000...

- Tách các line đèn, line quạt, quy hoạch khu vực chức năng và lập trình điều khiển đèn, quạt ở một số khu vực chức năng sao cho tối ưu hóa trong việc sử dụng điện.

- Theo dõi các đồng hồ đo đếm điện hằng ngày nhằm kiểm soát hoạt động của các khu vực và xử lý những bất thường xảy ra nếu có.

- Xe nâng, xe chuyên dụng... sử dụng trong phạm vi Trung tâm phân phối, kho hàng, Cảng hàng hóa hàng không... được đầu tư xe điện, không gây ô nhiễm.

- Chỉ đạo quyết liệt và đồng tình của Ban lãnh đạo Công ty, Lãnh đạo các phòng ban, đơn vị; nâng cao kiến thức của nhân viên về việc sử dụng năng lượng tiết kiệm hiệu quả.

- Trong năm 2018, Công ty tiếp tục triển khai tiết kiệm nhiên liệu sử dụng trong khai thác đối với đội tàu, vận tải bộ, giám định mức nhiên liệu.

- Tổ chức các lớp huấn luyện thực hành 5S, nhắc nhở đến từng bộ phận, cán bộ công nhân viên về việc sử dụng tiết kiệm điện, tắt điện khi ra về hoặc khi không sử dụng.

- Khuyến khích các phòng ban, đơn vị sản xuất tạo nhiều không gian cây xanh và môi trường làm việc trong lành.

2. Hệ thống nước cấp – Kiểm soát, xử lý nước thải, chất thải:

- Theo dõi đồng hồ đo đếm nước cấp hàng ngày nhằm hạn chế và ngăn chặn các bất thường xảy ra (nếu có).

- Nước mưa trên mái các công trình được ống dẫn dẫn vào bể nước PCCC ngầm, vừa phục vụ cho hệ thống PCCC vừa cung cấp nước tưới cây...

- Việc xử lý nước thải, chất thải được nghiêm chỉnh thực hiện theo luật bảo vệ môi trường và quy định của các cơ quan chức năng.

- Để các hệ thống được vận hành tốt nhất, công tác vệ sinh cống rãnh, nạo vét được thực hiện nghiêm túc theo kế hoạch định kỳ hằng năm đã được phê duyệt.

- Ký hợp đồng với các đơn vị chuyên nghiệp thu gom chất thải lỏng lẫn dầu để xử lý đúng theo quy định của các cơ quan chức năng.

3. Bảo vệ môi trường An toàn lao động An ninh – PCCC

- Công ty đã thiết lập cơ chế kiểm tra, kiểm soát dưới sự giám sát của bộ phận Quản lý rủi ro và các phòng ban chức năng tại mỗi đơn vị nhằm đôn đốc, nghiêm chỉnh thực hiện các quy định về an toàn trong lao động, vận hành cảng biển, hàng hải, PCCC; xử lý chất thải, nước thải phù hợp theo quy định, sử dụng tiết kiệm nhiên nguyên liệu trong quá trình vận hành thiết bị, khai thác tàu, trồng cây xanh tạo cảnh quan xanh, sạch, đẹp cho các công trình, bến bãi, nhà kho...

- Thuê các đơn vị chuyên nghiệp thu gom quét dọn vệ sinh môi trường trên bãi, kho và tập kết vào các khu rác thải riêng. Phân loại các chất thải sinh hoạt, nguy hại theo từng mức và dán nhãn rõ ràng để thuận tiện thu gom, xử lý đúng theo quy định.

- Thường xuyên làm việc với Trung tâm quan trắc môi trường biển để khảo sát, đo đạc, phân tích các

thông số môi trường và lập báo cáo quan trắc môi trường theo định kỳ.

- Sử dụng các dịch vụ với các công ty chuyên nghiệp về ứng trực sự cố tràn dầu.

- Lựa chọn các công ty chuyên nghiệp về thu gom chất thải lỏng lẫn dầu.

- Tuân thủ các quy trình về bảo vệ môi trường trong các hoạt động sản xuất kinh doanh.

- Hướng đến xây dựng cảng xanh (Eco-Port) trong những năm qua và tiếp tục hoàn thiện trong những năm tới.

- Sử dụng hiệu quả tài sản (Hệ số sử dụng tối đa về cảng, 93% - 95% về hệ thống Trung tâm phân phối, 80% - 90% cho đội xe tải, trên 80% cho đội tàu...). Triển khai tránh lãng phí thông qua việc thực hành 5S, chuẩn hóa quy trình vận hành (SOP), tuân thủ các chỉ tiêu đánh giá, đo lường (KPI).

- Cảng Hàng hóa hàng không SCSC đạt được các giấy chứng nhận theo chuẩn quốc tế bao gồm: Giấy Chứng Nhận Đánh Giá An Toàn của IATA dành cho Đơn vị phục vụ mặt đất (ISAGO), Giấy Chứng Nhận Đạt Chuẩn An Ninh (Chuẩn A – chuẩn cao nhất) của TAPA dành cho Nhà ga hàng hóa hàng không (TAPA – Class A), Giấy Chứng Nhận Đạt Tiêu Chuẩn An Ninh Hàng Không áp dụng tại các nước liên minh châu Âu (RA 3).

- Chủ động tối đa trong PCCC; Thiết lập các hệ thống PCCC tự động tại chỗ và di động.

- Về an toàn vệ sinh lao động (ATVSLĐ), tại mỗi đơn vị, công ty bố trí cán bộ phụ trách an toàn lao động. Cán bộ ATVSLĐ có trách nhiệm hàng ngày phải đi kiểm tra, giám sát, nhắc nhở, đôn đốc việc thực hiện nội quy lao động và quy định an toàn lao động, vệ sinh lao động mà công ty đã ban hành; hàng tháng thực hiện báo cáo định kỳ về công tác ATVSLĐ.

- Thực hiện khám sức khỏe định kỳ và mua bảo hiểm sức khỏe cho toàn bộ cán bộ công nhân viên.

- Cấp phát trang bị bảo hộ lao động và đồng phục hàng năm theo quy định.

- Tổ chức tập huấn về ATVSLĐ hàng năm và theo nhu cầu cho người lao động.

- Thực hiện báo cáo tổng hợp về tình hình tai nạn lao động đến cơ quan chức năng theo quy định.

- Quy trình để phòng ngừa và hạn chế tối đa tai nạn lao động, bệnh nghề nghiệp.

KINH TẾ

1. Đảm bảo hiệu quả sản xuất kinh doanh, hiệu quả kinh tế:

Từ ngày thành lập đến nay, Gemadept đã tích lũy khối tài sản lớn với doanh thu và lợi nhuận tăng trưởng bền vững, ngay cả trong thời kỳ kinh tế suy thoái, khó khăn. Năm 2018 một lần nữa Gemadept hoàn thành vượt mức các chỉ tiêu kinh doanh do ĐHCĐ đề ra.

2. Đóng góp vào nền kinh tế Việt Nam:

Những ngày đầu khởi nghiệp, Gemadept chỉ là một doanh nghiệp nhỏ trong ngành hàng hải với 2 dịch vụ chính là giao nhận và đại lý hàng hải. Sau hơn 28 năm phát triển, Gemadept ngày nay đã vươn mình lớn mạnh trở thành một trong những tập đoàn hàng đầu Việt Nam trong lĩnh vực Khai thác cảng và Logistics với mạng lưới bao phủ rộng khắp 3 nước Đông Dương. Gemadept đã và đang trở thành doanh nghiệp tiên phong trong nhiều lĩnh vực kinh tế, vượt qua mọi khó khăn, thử thách để không ngừng phát triển.

2.1/Trong lĩnh vực khai thác cảng:

Gemadept bắt đầu hoạt động khai thác cảng từ rất sớm với sự ra đời của mô hình cảng cạn đầu tiên tại Việt Nam - Cảng Phước Long tại TP. Hồ Chí Minh năm 1995. Tiếp nối và phát triển hoạt động khai thác cảng đầy tiềm năng, Gemadept đã lần lượt cho ra đời các Cảng Nam Hải, Nam Hải Đình Vũ, Nam Đình Vũ và Nam Hải ICD ở miền Bắc, Gemadept Dung Quất tại cửa ngõ miền Trung và cụm các Cảng Phước Long ICD, Cảng Bình Dương và Cảng nước sâu Gemalink tại miền Nam, nối liền mạch chuỗi 8 cảng dọc chiều dài đất nước. Khi hoàn thành các giai đoạn của tất cả các dự án cảng, Gemadept sẽ sở hữu và khai thác 4,5km cầu tàu với tổng công suất lên đến 5,8 triệu Teus và 4 triệu tấn, góp phần thúc đẩy mạnh mẽ giao thương giữa các vùng kinh tế.

Với bề dày kinh nghiệm và năng lực khai thác cảng, Gemadept đã, đang và sẽ trở thành sự lựa chọn hàng đầu của các hãng tàu lớn và các nhà xuất nhập khẩu của khu vực và thế giới.

2.2/ Trong lĩnh vực Logistics:

Đất nước hội nhập ngày càng sâu rộng là tiền đề thuận lợi cho phát triển ngành Logistics tại Việt Nam. Trong đó, Gemadept - một trong những doanh nghiệp hàng đầu trong ngành với lợi thế mạng lưới rộng khắp và chuỗi dịch vụ đa dạng, tích hợp đã và đang đáp ứng nhu cầu ngày càng cao của khách hàng.

Sự xuất hiện các Trung tâm phân phối kang trang, hiện đại tại Cần Thơ, Nha Trang, Buôn Ma Thuột, Bình Dương, Hải Phòng, Hải Dương, Bắc Ninh, Hưng Yên, Hà Nội... đã từng bước hoàn chỉnh hệ thống Logistics của Gemadept tại các vùng kinh tế sôi động. Sự tích hợp giữa trung tâm phân phối với dịch vụ cảng hàng hóa hàng không, đội tàu sông, tàu biển, phương tiện vận tải bộ... đã làm phong phú hoạt động chuỗi cung ứng khép kín toàn diện của Gemadept.

Có thể nói, Gemadept là đơn vị duy nhất tại Việt Nam có thể phục vụ đa dạng các loại hàng hóa khác nhau, từ hàng rời đến hàng container, từ hàng lạnh đến xe ô tô, từ các mặt hàng kích thước nhỏ được bày trên kệ bán lẻ đến các loại hàng hóa siêu trường siêu trọng phục vụ cho các dự án, đại dự án của đất nước.

Nơi nào cần Logistics, nơi đó có Gemadept. Gemadept đã có mặt ở khắp mọi nơi, từ mặt đất đến bầu trời, trên các cung đường, từ những dòng sông và vươn mình ra biển lớn.

Tiên phong, khác biệt và vượt trội, Gemadept đang ngày đêm thực hiện sứ mệnh quan trọng, cất lên tiếng nói của một thành viên tích cực và đầy trách nhiệm trong các hiệp hội, góp phần thúc đẩy dòng chảy kinh tế của đất nước.

3. Mang lại giá trị, lợi ích cho các bên liên quan:

Đóng góp vào ngân sách Nhà nước: Gemadept nhiều năm liền nằm trong Top 1.000 doanh nghiệp đóng góp nhiều nhất vào ngân sách quốc gia, cụ thể trong năm 2018, công ty đã thực hiện nghĩa vụ thuế tương đương 485 tỷ đồng.

Góp phần thúc đẩy xuất nhập khẩu của Việt Nam: Gemadept cung cấp các dịch vụ cảng và giải pháp Logistics hiệu quả với chi phí hợp lý, góp phần nâng cao năng lực cạnh tranh cho các doanh nghiệp xuất nhập khẩu trong giai đoạn hội nhập kinh tế toàn cầu.

Tăng cường quan hệ hợp tác với các nước: Tăng cường mối quan hệ hợp tác kinh tế giữa Việt Nam với các quốc gia láng giềng và trong khu vực mà Gemadept đang có mối quan hệ đối tác và triển khai các dự án như Pháp, Nhật Bản, Singapore, Hàn Quốc, Trung Quốc, Lào, Campuchia...

Lợi ích kinh tế cho Cổ đông: Bên cạnh việc đóng góp cho xã hội và cho ngành, một trong những nhiệm vụ hàng đầu của một doanh nghiệp là gia tăng lợi ích kinh tế cho Cổ đông và các bên liên quan. Gemadept đã thực hiện chi trả cổ tức, cổ phiếu thưởng... cho các Cổ đông của công ty theo nghị quyết Đại hội đồng Cổ đông.

DOANH THU

ĐVT: Tỷ đồng

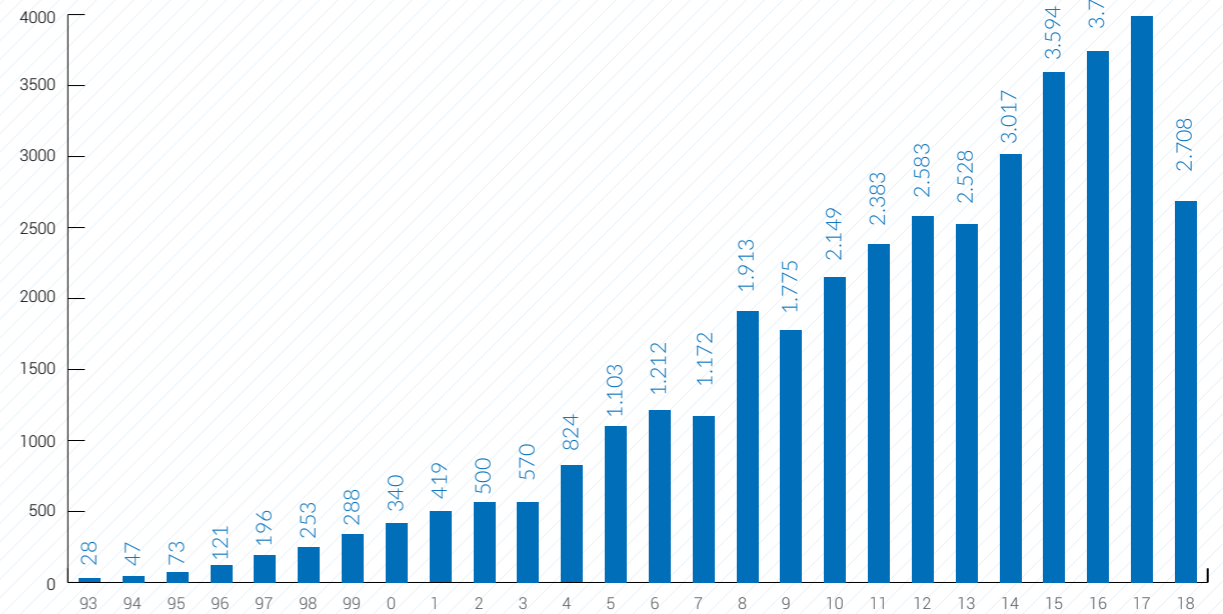

LỢI NHUẬN THUỐC THUẾ

ĐVT: Tỷ đồng

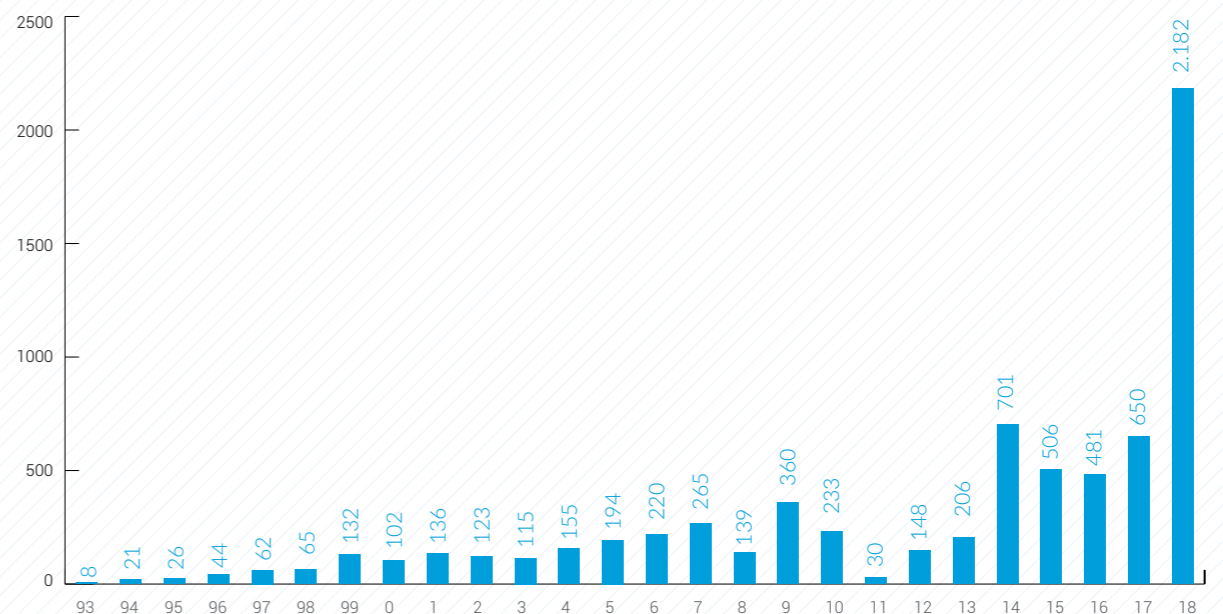

Lợi ích đối với người lao động: Tổng chi phí tiền lương đã chi cho cán bộ công nhân viên công ty trong năm 2018 đạt hơn 415 tỷ đồng và phát triển các chương trình chính sách phúc lợi tốt cho người lao động. Ngoài việc thực hiện đóng BHXH, BHYT, BHTN cho người lao động theo quy định, công ty còn thực hiện mua thêm các chương trình bảo hiểm sức khỏe toàn diện cho người lao động và gia đình để cùng tham gia, giúp người lao động yên tâm công tác.

Lợi ích cho khách hàng, đối tác: Thông qua việc thực hiện tốt các KPI cam kết với khách hàng, đảm bảo hàng hóa được xếp dỡ, lưu trữ, vận chuyển và phân phối an toàn, đúng số lượng, đúng chất lượng và đúng thời gian cam kết.

4. Hướng đến chiến lược phát triển trung và dài hạn:

Trong năm 2019 và những năm tiếp theo, đất nước đứng trước những vận hội và thách thức mới trong bối cảnh thế giới có nhiều chuyển biến sâu sắc về kinh tế, chính trị, xã hội, khoa học và công nghệ, toàn thể Ban lãnh đạo và cán bộ công nhân viên Gemadept quyết tâm nỗ lực cao nhất theo đuổi chiến lược phát triển bền vững với các mục tiêu:

- Tiếp tục đẩy mạnh hoạt động kinh doanh cốt lõi là Khai thác cảng và Logistics.

- Tăng cường tích hợp và hợp tác sâu rộng với các đối tác chiến lược để hợp lực cùng phát triển.
- Xây dựng một môi trường làm việc chuyên nghiệp và đáng tự hào dựa trên 6 giá trị cốt lõi và 9 nguyên tắc văn hóa tối thượng.
- Nâng cao chất lượng nguồn nhân lực thông qua các chính sách lương, thưởng, phúc lợi, chính sách phát triển đội ngũ chuyên gia nội bộ và đội ngũ kế thừa xứng đáng.
- Nâng cao ứng dụng công nghệ thông tin trong quản lý, điều hành, khai thác và chất lượng dịch vụ.
- Tối ưu hóa quy trình sản xuất và hiệu quả hoạt động.
- Mang đến cho khách hàng, đối tác, quý vị Cổ đông, cán bộ công nhân viên và các bên hữu quan những giá trị gia tăng bền vững.
- Đóng góp tích cực cho xã hội, xây dựng môi trường kinh doanh minh bạch, góp phần thúc đẩy phát triển kinh tế Việt Nam.



XÃ HỘI

Trong suốt gần ba thập kỷ hình thành và phát triển, Gemadept đã xây dựng và sở hữu một nguồn nhân lực quý báu gồm gần 2.000 con người đang ngày đêm cố gắng, toàn tâm toàn ý vì một mục tiêu chung, đưa công ty ngày càng phát triển. Hiện thực hóa tầm nhìn của Gemadept còn có sự đóng góp, hỗ trợ quý báu từ cộng đồng chung quanh bao gồm các cổ đông, khách hàng, đối tác cùng các cơ quan ban ngành và nhiều thành phần khác trong xã hội. Thành tựu đạt được của Gemadept trong những năm qua là một nguồn động viên to lớn để toàn thể cán bộ công nhân viên công ty luôn hướng về phía trước với tâm thế tự tin và tinh thần trách nhiệm phục vụ cộng đồng.



• Chế độ đối với người lao động:

Chất lượng nguồn nhân lực là một yếu tố cốt lõi, quyết định và tạo sự khác biệt, đóng góp cho thành công trong kinh doanh của Gemadept. Thật vậy, người lao động đã nhận được sự đãi ngộ hợp lý thông qua các chế độ, chính sách, được cố gắng trong môi trường làm việc cởi mở, bình đẳng, kỷ luật, chuyên nghiệp với văn hóa công ty hình thành từ những ngày đầu khởi nghiệp. Qua đó, đời sống của gia đình người lao động cũng ngày càng được quan tâm và cải thiện đáng kể.

Tính tuân thủ của Gemadept theo các quy định của luật lao động, các quy chế quản lý của sở ban ngành địa phương đã được đánh giá cao thông qua kết quả thanh tra hàng năm. Các chế độ BHXH, BHYT, BHTN cho cá nhân, thân nhân và các chương trình phúc lợi đã được thực hiện đầy đủ, kịp thời tạo sự phấn khởi và an tâm công tác.

Bên cạnh hoạt động sản xuất kinh doanh hàng ngày, người lao động luôn được tạo điều kiện tham gia các hoạt động văn thể mỹ, thể dục thể thao của công ty và của ngành, giúp tăng cường tinh đoàn kết, giao lưu trong cộng đồng.

• Trách nhiệm trong cung cấp dịch vụ:

Thực tế đã chứng minh chính thái độ cầu thị, tận tâm, chuyên nghiệp, hợp tác, chia sẻ trên nền tảng đôi bên cùng có lợi mới là yếu tố then chốt gắn kết khách hàng, đối tác với Gemadept cả những khi thuận lợi lẫn những lúc khó khăn.

Gemadept đã không ngừng tạo nên sự khác biệt và vượt trội trong cung ứng dịch vụ cho khách hàng. Bên cạnh đó, dịch vụ chăm sóc khách hàng, chính sách hậu mãi cũng luôn được Gemadept chú trọng, mang lại sự hài lòng và ủng hộ quý báu của khách hàng dành cho Gemadept.

Mang lại lợi ích kinh tế cho cổ đông:

Cổ đông chính là người chủ thật sự của công ty. Vì vậy, nhiệm vụ hàng đầu của doanh nghiệp chính là mang lại lợi ích kinh tế cho cổ đông và các bên hữu quan, những nhà đầu tư luôn sát cánh và đồng hành cùng công ty trong suốt quá trình phát triển.

Trách nhiệm đối với cộng đồng:

Gemadep đã tuyên bố chính sách CSR (trách nhiệm xã hội của doanh nghiệp), trong đó thể hiện sự cam kết về phát triển bền vững, không những duy trì môi trường phát triển kinh doanh minh bạch, ổn định mà còn thể hiện trách nhiệm đối với xã hội, chung tay chia sẻ vì cộng đồng.

Với việc tăng trưởng sản xuất kinh doanh hàng năm, Gemadep đã tạo ra công ăn việc làm cho hàng ngàn lao động và đóng góp cho ngân sách quốc gia. Hơn thế nữa, Gemadep đã cùng chung tay chia sẻ vì cộng đồng, thường xuyên tổ chức các hoạt động thiện nguyện, đền ơn đáp nghĩa đầy tính nhân văn, góp phần xoa dịu nỗi đau của các mảnh đời không may trong xã hội.

Trách nhiệm với cộng đồng là một nét đẹp trong văn hóa của Gemadep. Các công tác thiện nguyện trở thành chương trình hành động của các công ty con và đơn vị thành viên. Theo đó, các chương trình học bổng cho sinh viên nghèo hiếu học, thăm các trung tâm nuôi dưỡng người già neo đơn, trẻ mồ côi, khuyết tật, bệnh nhân tâm thần và các hoạt động đền ơn đáp nghĩa, ủy lạo đồng bào bị thiên tai, ủng hộ chiến sĩ vùng biển đảo... đã giúp Gemadep chia sẻ trách nhiệm với xã hội nhiều hơn.

Tham gia các chương trình thiện nguyện đã mang lại những bài học nhân văn sâu sắc, thấm nhuần đạo lý "lá lành đùm lá rách", "lá rách ít đùm lá rách nhiều" trong mỗi con người Gemadep.



PHÁT TRIỂN NGUỒN NHÂN LỰC

1. Cơ cấu lao động và chế độ đãi ngộ đối với người lao động

1.1. Cơ cấu lao động và các nội dung liên quan:

Cơ cấu lao động:

Lực lượng lao động của Gemadep hiện nay gần 2.000 cán bộ công nhân viên. Đây là nguồn tài nguyên quý báu của Tập đoàn với tỷ lệ gần 60% có trình độ đại học và trên đại học, hơn 42% đang ở độ tuổi dưới 40. Bên cạnh đó, tỷ lệ thôi việc thấp cũng là một điểm sáng về nguồn lực, thể hiện sự gắn bó và mức độ liên kết giữa Công ty và cán bộ công nhân viên.

Quan hệ lao động:

Tất cả cán bộ công nhân viên công ty đều được ký hợp đồng lao động và được đảm bảo quyền lợi theo như quy định của Bộ luật lao động hiện hành.

Thỏa ước lao động tập thể, nội quy lao động, thang bảng lương được đăng ký đầy đủ với cơ quan quản lý lao động và được cập nhật khi các chính sách của Nhà nước thay đổi.

Tuyệt đối không sử dụng lao động trẻ em và lao động cưỡng bức.

Tổ chức công đoàn:

Tổ chức công đoàn của Gemadep được thành lập từ năm 1998. Từ khi thành lập đến nay, Công đoàn Gemadep đã thực sự là cầu nối giữa người lao động và Ban lãnh đạo nhằm đảm bảo quyền lợi chính đáng cũng như góp phần chăm lo đời sống tinh thần ngày càng tốt hơn cho người lao động.

1.2. Chế độ đãi ngộ đối với người lao động:

Điều kiện làm việc:

Người lao động được trang bị đầy đủ các công cụ, dụng cụ làm việc, bảo hộ lao động cũng như được huấn luyện về an toàn lao động để làm việc an toàn hiệu quả hơn.

Chăm lo sức khỏe, chế độ du lịch:

Cán bộ công nhân viên được khám sức khỏe định kỳ hàng năm tại các cơ sở y tế chất lượng cao.

Các bữa ăn trưa cho cán bộ công nhân viên được hỗ trợ phần lớn chi phí từ Gemadep, đủ dinh dưỡng, đa dạng khẩu phần và an toàn vệ sinh thực phẩm.

Có chế độ nghỉ du lịch hàng năm được hưởng nguyên lương và hỗ trợ chi phí du lịch theo thâm niên làm việc.

Bảo hiểm cho người lao động:

Thực hiện đóng BHXH, BHYT, BHTN đầy đủ theo đúng quy định của Luật hiện hành. Tổng chi phí đóng BHXH, BHYT, BHTN cho cán bộ công nhân viên năm 2018 là hơn 67 tỷ đồng.

Năm 2018, Gemadep tiếp tục thực hiện chương trình bảo hiểm sức khỏe toàn diện cho cán bộ công nhân viên. Qua đó, cán bộ công nhân viên được khuyến khích chăm sóc sức khỏe cá nhân và người thân thông qua hạn mức các quyền lợi bảo hiểm ở mức tốt so với thị trường.

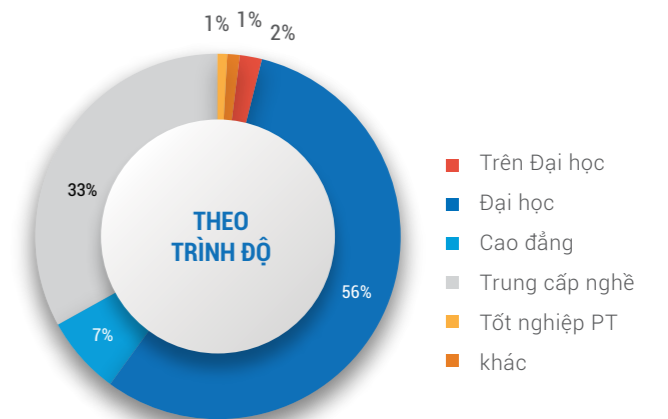
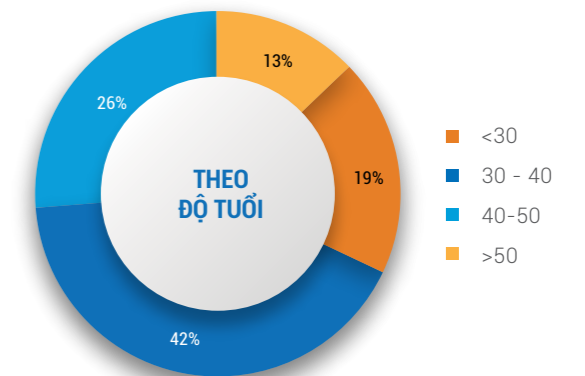
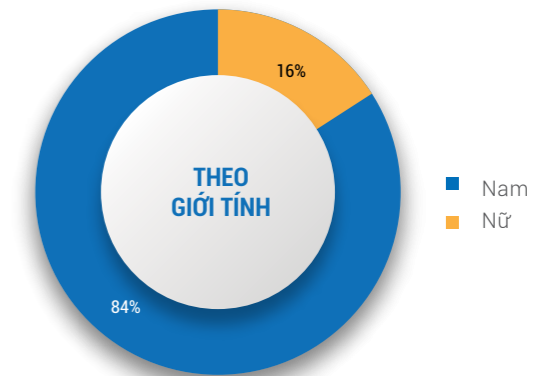

Chăm lo đời sống cán bộ công nhân viên:

Từ khi thành lập đến nay, Gemadept vẫn luôn quan tâm đến đời sống của cán bộ công nhân viên thông qua việc tặng quà trong dịp Lễ, Tết, chi hiếu hỷ, thăm hỏi khi ốm đau, hỗ trợ cán bộ công nhân viên gặp khó khăn, quà tặng dịp Tết thiếu nhi hoặc Tết Trung thu. Ngoài ra, đối với các cán bộ công nhân viên nữ, công ty cũng đã quan tâm tặng quà và chúc mừng nhân dịp các ngày Lễ 8-3 và 20-10.

Thu nhập của người lao động:

Với chính sách thu nhập không cào bằng, toàn thể cán bộ công nhân viên đều có thêm động lực làm việc, luôn nỗ lực không ngừng để sáng tạo, nâng cao hiệu quả công việc. Chính nhờ sự phấn đấu này, hiệu quả kinh doanh của năm 2018 đã có sự tăng trưởng tích cực và thu nhập bình quân của cán bộ công nhân viên cũng tăng trưởng tương ứng.

Chương trình ESPP (cổ phiếu phúc lợi dành cho người lao động):

Bên cạnh thu nhập từ lương, cán bộ công nhân viên cấp quản lý và những cán bộ có thành tích xuất sắc, đóng góp vào sự phát triển của công ty còn được hưởng chương trình ESPP cho người lao động trong công ty. Đây là công cụ quan trọng vừa giúp giữ chân và thu hút nhân sự giỏi vừa giúp người lao động gia tăng thu nhập và nâng cao quyền làm chủ trong công ty. Tổng hòa mối quan hệ hai chiều này đã góp phần quan trọng đảm bảo sự phát triển bền vững trong Gemadept.

2. Phát triển nguồn nhân lực:

Con người là nguồn lực quan trọng quyết định sự thành công của Gemadept. Chính vì vậy, Công ty luôn chú trọng đến việc xây dựng đội ngũ cán bộ trẻ, năng động, tâm huyết với nghề, gắn bó với công ty.

Người lao động tại Gemadept đều được đối xử công bằng, minh bạch trong đãi ngộ, đề bạt, khen thưởng theo kết quả công việc, khuyến khích tư duy sáng tạo, đột phá để tạo nên sự khác biệt trong sản xuất kinh doanh.

Bên cạnh đó, chất lượng nguồn nhân lực luôn được công ty quan tâm thông qua chất lượng tuyển dụng song song với các chương trình đào tạo, huấn luyện chuyên sâu nhằm phục vụ kịp thời cho nhu cầu phát triển trong tương lai.

Trong năm 2018, hướng tới sự phát triển nguồn nhân lực bền vững và môi trường làm việc chuyên nghiệp, hiệu quả, Tập đoàn đã triển khai các dự án Chiến lược Nhân sự với các Công ty tư vấn hàng đầu trên thị trường như Talentnet, Toppion thông qua các dự án Xây dựng văn hóa doanh nghiệp, Thay đổi tư duy lãnh đạo, Ma trận chức năng và mô tả công việc, Xây dựng hệ thống KPIs theo BSC. Ngoài ra, trong năm 2018, Gemadept cũng đã triển khai phần mềm

quản trị nguồn nhân lực để hệ thống hóa và quản lý toàn bộ các nghiệp vụ nhân sự, tiền lương trên hệ thống, giúp tăng hiệu suất lao động và tăng hiệu quả công tác quản trị nguồn nhân lực trên toàn Tập đoàn.

Chương trình đào tạo kỹ năng chăm sóc khách hàng đã được tổ chức rộng rãi từ cấp tập đoàn đến các công ty con, dành cho tất cả cán bộ công nhân viên đang tiếp xúc với khách hàng trong quá trình tác nghiệp của mình, tạo nên những chuyển biến về chất trong thái độ phục vụ và cải thiện chất lượng thông qua đơn vị đào tạo chuyên nghiệp và nội bộ.

Kết quả sản xuất kinh doanh đạt được không thể không đề cập đến chất lượng quản trị của cán bộ quản lý cấp trung. Với yêu cầu này, trong năm qua toàn thể cán bộ quản lý cấp trung của Gemadept và công ty con đã tham gia khóa huấn luyện 3 tháng do Corporate Training Solution đảm nhiệm nhằm cung cấp những kiến thức, kỹ năng quản trị cập nhật nhất, những công cụ hiệu quả nhất để mỗi cán bộ cấp trung chủ động, sáng tạo, tự tin trong công tác quản lý của mình cùng đưa đơn vị và tập đoàn tiếp cận thành công tầm nhìn và mục tiêu chiến lược đến năm 2020.

Trong thời gian tới, nhiều dự án đang và sẽ tiếp tục đi vào hoạt động, việc phát triển nguồn nhân lực chất lượng cao là một trong những nhiệm vụ trọng tâm. Do vậy, Gemadept sẽ tiếp tục triển khai các chương trình đào tạo, huấn luyện, nâng cao trình độ, kỹ năng chuyên môn, kỹ năng mềm cho cán bộ công nhân viên thông qua các chương trình đào tạo chuyên sâu với hình thức đa dạng hơn.

Công ty tiếp tục chú trọng xây dựng, phát triển nguồn nhân lực và đội ngũ kế thừa xứng đáng để phát huy tinh thần văn hóa Gemadept đáng tự hào, cùng chung tay xây dựng môi trường kinh doanh phát triển bền vững và trường tồn.



PHẦN ĐẦU GIA TĂNG GIÁ TRỊ DOANH NGHIỆP

BÁO CÁO CỦA BAN TỔNG GIÁM ĐỐC

Ban Tổng Giám đốc Công ty Cổ phần Gemadep (sau đây gọi tắt là “Công ty”) trình bày báo cáo của mình cùng với Báo cáo tài chính hợp nhất cho năm tài chính kết thúc ngày 31 tháng 12 năm 2018 bao gồm Báo cáo tài chính của Công ty và các công ty con (gọi chung là “Tập đoàn”).

Khái quát về Công ty:

Công ty Cổ phần Gemadep hoạt động theo Giấy chứng nhận đăng ký doanh nghiệp số 0301116791, đăng ký lần đầu ngày 01 tháng 11 năm 1993 và đăng ký thay đổi lần thứ 23 ngày 03 tháng 12 năm 2018 do Sở Kế hoạch và Đầu tư TP. Hồ Chí Minh cấp.

Trụ sở hoạt động

Địa chỉ : 6 Lê Thánh Tôn, Phường Bến Nghé, Quận 1, TP. Hồ Chí Minh, Việt Nam.
Điện thoại : (84-28) 38 236 236
Fax : (84-28) 38 235 236

Hội đồng quản trị và Ban điều hành, quản lý

Các thành viên Hội đồng quản trị và Ban điều hành, quản lý của Công ty trong năm và cho đến thời điểm lập báo cáo này bao gồm:

HỘI ĐỒNG QUẢN TRỊ	
Họ tên	Chức vụ
Ông Đỗ Văn Nhân	Chủ tịch
Ông Chu Đức Khang	Phó Chủ tịch
Ông Phan Thanh Lộc	Phó Chủ tịch
Ông Đỗ Văn Minh	Thành viên
Ông Vũ Ninh	Thành viên
Bà Nguyễn Minh Nguyệt	Thành viên
Bà Bùi Thị Thu Hương	Thành viên
Ông Bolat Duisenov	Thành viên
Ông David Do	Thành viên
Bà Lê Thúy Hương	Thành viên
Bà Hà Thu Hiền	Thành viên
Ông Phạm Hồng Hải	Thành viên (hết nhiệm kỳ)
Ông Phạm Tiến Tịnh	Thành viên (hết nhiệm kỳ)

Công ty kiên định với chiến lược phát triển các ngành nghề kinh doanh cốt lõi bên cạnh việc tiến hành đa dạng hóa ngành nghề một cách có chọn lọc. Các lĩnh vực kinh doanh của Công ty bao gồm: khai thác cảng, logistics, trồng rừng và bất động sản, trong đó công ty xác định khai thác cảng và logistics là những hoạt động kinh doanh cốt lõi.

• **Khai thác cảng:** Khai thác hệ thống cảng trải dọc từ Bắc chí Nam, tại các thành phố lớn và các vùng kinh tế trọng điểm: cảng Phước Long, cảng Nam Hải, cảng Nam Hải Đình Vũ, cảng Nam Đình Vũ, cảng Dung Quất, cảng Bình Dương, Nam Hải ICD và đầu tư vào dự án cảng nước sâu Gemalink Cái Mép;

• **Logistics:** Trung tâm phân phối; Vận tải container chuyên tuyến; Vận tải hàng siêu trường siêu trọng; Vận tải đa phương thức; Quản lý tàu và thuyền viên; Đại lý giao nhận; Ga hàng hóa hàng không...;

• **Trồng rừng:** Trồng, chăm sóc, khai thác, chế biến cây cao su và cây công nghiệp tại Campuchia;

• **Bất động sản:** Xây dựng và khai thác các trung tâm thương mại, khách sạn, cao ốc văn phòng ở các thành phố lớn tại Việt Nam và khu vực Đông Dương bao gồm: dự án Khu phức hợp Saigon Gem và dự án Khu phức hợp tại Viêng Chăn – Lào.

Đại diện theo pháp luật

Người đại diện theo pháp luật của Công ty trong năm và cho đến thời điểm lập báo cáo này là Ông Đỗ Văn Minh – Tổng Giám đốc Công ty (tái bổ nhiệm ngày 08 tháng 06 năm 2018).

Kiểm toán viên

Công ty TNHH Kiểm toán và Tư vấn A&C đã được chỉ định kiểm toán Báo cáo tài chính hợp nhất cho năm tài chính kết thúc ngày 31 tháng 12 năm 2018 của Tập đoàn.

Trách nhiệm của Ban Tổng Giám đốc

Ban Tổng Giám đốc Công ty chịu trách nhiệm lập Báo cáo tài chính hợp nhất phản ánh trung thực và hợp lý tình hình tài chính hợp nhất, kết quả hoạt động kinh doanh hợp nhất và lưu chuyển tiền tệ hợp nhất của Tập đoàn trong năm. Trong việc lập Báo cáo tài chính hợp nhất này, Ban Tổng Giám đốc phải:

• Chọn lựa các chính sách kế toán thích hợp và áp dụng các chính sách này một cách nhất quán;

• Thực hiện các xét đoán và các ước tính một cách hợp lý và thận trọng;

• Nêu rõ các chuẩn mực kế toán áp dụng cho Tập đoàn có được tuân thủ hay không và tất cả các sai lệch trọng yếu đã được trình bày và giải thích trong Báo cáo tài chính hợp nhất;

• Lập Báo cáo tài chính hợp nhất trên cơ sở hoạt động liên tục trừ trường hợp không thể cho rằng Tập đoàn sẽ tiếp tục hoạt động liên tục;

• Thiết lập và thực hiện hệ thống kiểm soát nội bộ một cách hữu hiệu nhằm hạn chế rủi ro có sai sót trọng yếu do gian lận hoặc nhầm lẫn trong việc lập và trình bày Báo cáo tài chính hợp nhất.

Ban Tổng Giám đốc đảm bảo các số kế toán thích hợp được lưu giữ đầy đủ để phản ánh tình hình tài chính của Tập đoàn với mức độ chính xác hợp lý tại bất kỳ thời điểm nào và các sổ sách kế toán tuân thủ chế độ kế toán áp dụng. Ban Tổng Giám đốc cũng chịu trách nhiệm quản lý các tài sản của Tập đoàn và do đó đã thực hiện các biện pháp thích hợp để ngăn chặn và phát hiện các hành vi gian lận và các vi phạm khác.

Ban Tổng Giám đốc cam kết đã tuân thủ các yêu cầu nêu trên trong việc lập Báo cáo tài chính hợp nhất.

BAN KIỂM SOÁT	
Họ tên	Chức vụ
Ông Lưu Tường Giai	Trưởng ban
Bà Vũ Thị Hoàng Bắc	Thành viên
Ông Trần Đức Thuận	Thành viên
Bà Phan Cẩm Ly	Thành viên
Bà Trần Hoàng Ngọc Uyên	Thành viên

BAN TỔNG GIÁM ĐỐC	
Họ tên	Chức vụ
Ông Đỗ Văn Minh	Tổng Giám đốc
Ông Chu Đức Khang	Phó Tổng Giám đốc
Ông Phạm Quốc Long	Phó Tổng Giám đốc
Ông Nguyễn Thanh Bình	Phó Tổng Giám đốc
Ông Trần Quang Tiến	Phó Tổng Giám đốc (chấm dứt HĐLĐ)

Phê duyệt Báo cáo tài chính

Ban Tổng Giám đốc Công ty phê duyệt Báo cáo tài chính hợp nhất đính kèm. Báo cáo tài chính hợp nhất đã phản ánh trung thực và hợp lý tình hình tài chính hợp nhất của Tập đoàn tại thời điểm ngày 31 tháng 12 năm 2018, cũng như kết quả hoạt động kinh doanh hợp nhất và tình hình lưu chuyển tiền tệ hợp nhất cho năm tài chính kết thúc cùng ngày, phù hợp với các Chuẩn mực Kế toán Việt Nam, Chế độ Kế toán doanh nghiệp Việt Nam và các quy định pháp lý có liên quan đến việc lập và trình bày Báo cáo tài chính hợp nhất.

TP. Hồ Chí Minh, Ngày 10 tháng 4 năm 2019
Thay mặt Ban Tổng Giám đốc,



Đỗ Văn Minh
Tổng Giám đốc

Số: 1.0903/19/TC-AC

BÁO CÁO KIỂM TOÁN ĐỘC LẬP

Kính gửi: **CÁC CỔ ĐÔNG, HỘI ĐỒNG QUẢN TRỊ VÀ BAN TỔNG GIÁM ĐỐC**
CÔNG TY CỔ PHẦN GEMADEPT

Chúng tôi đã kiểm toán Báo cáo tài chính hợp nhất kèm theo của Công ty Cổ phần Gemadep (sau đây gọi tắt là "Công ty") và các công ty con (gọi chung là "Tập đoàn"), được lập ngày 25 tháng 3 năm 2019, từ trang 94 đến trang 112, bao gồm Bảng cân đối kế toán hợp nhất tại ngày 31 tháng 12 năm 2018, Báo cáo kết quả hoạt động kinh doanh hợp nhất, Báo cáo lưu chuyển tiền tệ hợp nhất cho năm tài chính kết thúc cùng ngày và Bản thuyết minh Báo cáo tài chính hợp nhất.

Trách nhiệm của Ban Tổng Giám đốc

Ban Tổng Giám đốc Công ty chịu trách nhiệm về việc lập và trình bày trung thực và hợp lý Báo cáo tài chính hợp nhất của Tập đoàn theo các Chuẩn mực Kế toán Việt Nam, Chế độ Kế toán doanh nghiệp Việt Nam và các quy định pháp lý có liên quan đến việc lập và trình bày Báo cáo tài chính hợp nhất và chịu trách nhiệm về kiểm soát nội bộ mà Ban Tổng Giám đốc xác định là cần thiết để đảm bảo cho việc lập và trình bày Báo cáo tài chính hợp nhất không có sai sót trọng yếu do gian lận hoặc nhầm lẫn.

Trách nhiệm của Kiểm toán viên

Trách nhiệm của chúng tôi là đưa ra ý kiến về Báo cáo tài chính hợp nhất dựa trên kết quả của cuộc kiểm toán. Chúng tôi đã tiến hành kiểm toán theo các Chuẩn mực Kiểm toán Việt Nam. Các chuẩn mực này yêu cầu chúng tôi tuân thủ chuẩn mực và các quy định về đạo đức nghề nghiệp, lập kế hoạch và thực hiện cuộc kiểm toán để đạt được sự đảm bảo hợp lý về việc liệu Báo cáo tài chính hợp nhất của Tập đoàn có còn sai sót trọng yếu hay không.

Công việc kiểm toán bao gồm thực hiện các thủ tục nhằm thu thập các bằng chứng kiểm toán về các số liệu và thuyết minh trên Báo cáo tài chính hợp nhất. Các thủ tục kiểm toán được lựa chọn dựa trên xét đoán của kiểm toán viên, bao gồm đánh giá rủi ro có sai sót trọng yếu trong Báo cáo tài chính hợp nhất do gian lận hoặc nhầm lẫn. Khi thực hiện đánh giá các rủi ro này, kiểm toán viên đã xem xét kiểm soát nội bộ của Tập đoàn liên quan đến việc lập và trình bày Báo cáo tài chính hợp nhất trung thực, hợp lý nhằm thiết kế các thủ tục kiểm toán phù hợp với tình hình thực tế, tuy nhiên không nhằm mục đích đưa ra ý kiến về hiệu quả của kiểm soát nội bộ của Tập đoàn. Công việc kiểm toán cũng bao gồm đánh giá tính thích hợp của các chính sách kế toán được áp dụng và tính hợp lý của các ước tính kế toán của Ban Tổng Giám đốc cũng như đánh giá việc trình bày tổng thể Báo cáo tài chính hợp nhất.

Chúng tôi tin tưởng rằng các bằng chứng kiểm toán mà chúng tôi đã thu thập được là đầy đủ và thích hợp để làm cơ sở cho ý kiến kiểm toán của chúng tôi.

Ý kiến của Kiểm toán viên

Theo ý kiến của chúng tôi, Báo cáo tài chính hợp nhất đã phản ánh trung thực và hợp lý, trên các khía cạnh trọng yếu tình hình tài chính hợp nhất của Tập đoàn tại ngày 31 tháng 12 năm 2018, cũng như kết quả hoạt động kinh doanh hợp nhất và tình hình lưu chuyển tiền tệ hợp nhất cho năm tài chính kết thúc cùng ngày, phù hợp với các Chuẩn mực Kế toán Việt Nam, Chế độ Kế toán doanh nghiệp Việt Nam và các quy định pháp lý có liên quan đến việc lập và trình bày Báo cáo tài chính hợp nhất.

Công ty TNHH Kiểm toán và Tư vấn A&C



Nguyễn Minh Trí
Phó Tổng Giám đốc

Số Giấy CNĐKHN kiểm toán: 0089-2018-008-1

TP. Hồ Chí Minh, ngày 10 tháng 4 năm 2019

Hoàng Thái Vượng
Kiểm toán viên

Số Giấy CNĐKHN kiểm toán: 2129-2018-008-1

BẢNG CÂN ĐỐI KẾ TOÁN HỢP NHẤT

Cho năm tài chính kết thúc ngày 31 tháng 12 năm 2018

Đơn vị tính: VND

CHỈ TIÊU	MÃ SỐ	THUYẾT MINH	SỐ CUỐI NĂM	SỐ ĐẦU NĂM
A. TÀI SẢN NGẮN HẠN	100		1.391.476.968.171	2.223.117.121.083
I. Tiền và các khoản tương đương tiền	110	V.1	172.567.048.493	779.802.200.597
1. Tiền	111		152.567.048.493	494.938.359.637
2. Các khoản tương đương tiền	112		20.000.000.000	284.863.840.960
II. Đầu tư tài chính ngắn hạn	120		112.264.578.609	113.000.452.720
1. Chứng khoán kinh doanh	121	V.2a	140.694.265.680	140.694.265.680
2. Dự phòng giảm giá chứng khoán kinh doanh	122	V.2a	(61.529.687.071)	(74.153.531.152)
3. Đầu tư nắm giữ đến ngày đáo hạn	123	V.2b	33.100.000.000	46.459.718.192
III. Các khoản phải thu ngắn hạn	130		948.717.189.064	1.127.689.185.681
1. Phải thu ngắn hạn của khách hàng	131	V.3	415.572.537.439	619.894.329.405
2. Trả trước cho người bán ngắn hạn	132	V.4a	313.407.557.232	306.179.387.814
3. Phải thu nội bộ ngắn hạn	133		-	-
4. Phải thu theo tiến độ kế hoạch hợp đồng xây dựng	134		-	-
5. Phải thu về cho vay ngắn hạn	135	V.5a	25.110.000.000	15.780.000.000
6. Phải thu ngắn hạn khác	136	V.6a	204.403.043.787	199.721.186.951
7. Dự phòng phải thu ngắn hạn khó đòi	137	V.7	(9.775.949.394)	(13.885.718.489)
8. Tài sản thiếu chờ xử lý	139		-	-
IV. Hàng tồn kho	140	V.8	65.547.974.159	107.800.595.571
1. Hàng tồn kho	141		68.666.483.779	110.858.381.291
2. Dự phòng giảm giá hàng tồn kho	149		(3.118.509.620)	(3.057.785.720)
V. Tài sản ngắn hạn khác	150		92.380.177.846	94.824.686.514
1. Chi phí trả trước ngắn hạn	151	V.9a	18.685.914.248	11.702.482.727
2. Thuế giá trị gia tăng được khấu trừ	152		67.247.820.601	79.350.944.882
3. Thuế và các khoản khác phải thu Nhà nước	153	V.18	6.446.442.997	3.771.258.905
4. Giao dịch mua bán lại trái phiếu Chính phủ	154		-	-
5. Tài sản ngắn hạn khác	155		-	-

CHỈ TIÊU	MÃ SỐ	THUYẾT MINH	SỐ CUỐI NĂM	SỐ ĐẦU NĂM
B - TÀI SẢN DÀI HẠN	200		8.592.586.275.948	9.068.100.086.189
I. Các khoản phải thu dài hạn	210		54.548.228.370	127.490.383.350
1. Phải thu dài hạn của khách hàng	211		-	-
2. Trả trước cho người bán dài hạn	212	V.4b	358.000.000	358.000.000
3. Vốn kinh doanh ở đơn vị trực thuộc	213		-	-
4. Phải thu nội bộ dài hạn	214		-	-
5. Phải thu về cho vay dài hạn	215		-	-
6. Phải thu dài hạn khác	216	V.6b	54.190.228.370	127.132.383.350
7. Dự phòng phải thu dài hạn khó đòi	219		-	-
II. Tài sản cố định	220		3.404.108.820.531	3.208.464.134.770
1. Tài sản cố định hữu hình	221	V.10	2.919.498.474.108	2.827.737.097.831
- Nguyên giá	222		4.493.007.287.938	4.816.531.395.729
- Giá trị hao mòn lũy kế	223		(1.573.508.813.830)	(1.988.794.297.898)
2. Tài sản cố định thuê tài chính	224	V.11	203.471.422.418	64.828.449.857
- Nguyên giá	225		259.292.255.153	92.987.286.021
- Giá trị hao mòn lũy kế	226		(55.820.832.735)	(28.158.836.164)
3. Tài sản cố định vô hình	227	V.12	281.138.924.005	315.898.587.082
- Nguyên giá	228		346.696.893.881	375.212.554.403
- Giá trị hao mòn lũy kế	229		(65.557.969.876)	(59.313.967.321)
III. Bất động sản đầu tư	230		-	-
- Nguyên giá	231		-	-
- Giá trị hao mòn lũy kế	232		-	-
IV. Tài sản dở dang dài hạn	240		1.707.554.353.910	2.457.808.973.398
1. Chi phí sản xuất, kinh doanh dở dang dài hạn	241		-	-
2. Chi phí xây dựng cơ bản dở dang	242	V.13	1.707.554.353.910	2.457.808.973.398
V. Đầu tư tài chính dài hạn	250		2.631.526.440.205	2.310.194.997.897
1. Đầu tư vào công ty con	251		-	-
2. Đầu tư vào công ty liên doanh, liên kết	252	V.2c	2.408.854.342.493	2.198.035.895.580
3. Đầu tư góp vốn vào đơn vị khác	253	V.2d	238.333.032.000	238.333.032.000
4. Dự phòng đầu tư tài chính dài hạn	254	V.2d	(15.660.934.288)	(126.173.929.683)
5. Đầu tư nắm giữ đến ngày đáo hạn	255		-	-
VI. Tài sản dài hạn khác	260		794.848.432.932	964.141.596.774
1. Chi phí trả trước dài hạn	261	V.9b	709.062.974.706	837.630.679.562
2. Tài sản thuê thu nhập hoãn lại	262	V.14	30.485.029.379	33.016.627.000
3. Thiết bị, vật tư, phụ tùng thay thế dài hạn	263		-	-
4. Tài sản dài hạn khác	268		-	-
5. Lợi thế thương mại	269	V.15	55.300.428.847	93.494.290.212
TỔNG CỘNG TÀI SẢN	270		9.984.063.244.119	11.291.217.207.272

BẢNG CÂN ĐỐI KẾ TOÁN HỢP NHẤT (tiếp theo)

Cho năm tài chính kết thúc ngày 31 tháng 12 năm 2018

Đơn vị tính: VND

CHỈ TIÊU	MÃ SỐ	THUYẾT MINH	SỐ CUỐI NĂM	SỐ ĐẦU NĂM
C - NỢ PHẢI TRẢ	300		3.455.080.797.582	4.196.680.125.183
I. Nợ ngắn hạn	310		1.564.164.959.918	2.676.231.766.155
1. Phải trả người bán ngắn hạn	311	V.16	403.579.649.960	761.273.221.507
2. Người mua trả tiền trước ngắn hạn	312	V.17	4.780.274.288	44.834.320.046
3. Thuế và các khoản phải nộp Nhà nước	313	V.18	31.037.822.817	42.803.370.054
4. Phải trả người lao động	314	V.19	64.434.393.519	101.245.754.112
5. Chi phí phải trả ngắn hạn	315	V.20	167.617.217.603	317.045.083.559
6. Phải trả nội bộ ngắn hạn	316		-	-
7. Phải trả theo tiến độ kế hoạch hợp đồng xây dựng	317		-	-
8. Doanh thu chưa thực hiện ngắn hạn	318		-	9.500.000
9. Phải trả ngắn hạn khác	319	V.21a	108.740.670.393	580.734.276.203
10. Vay và nợ thuê tài chính ngắn hạn	320	V.22a	675.007.320.722	714.513.339.980
11. Dự phòng phải trả ngắn hạn	321	V.23	66.507.460.107	66.971.291.211
12. Quỹ khen thưởng, phúc lợi	322	V.24	42.460.150.509	46.801.609.483
13. Quỹ bình ổn giá	323		-	-
14. Giao dịch mua bán lại trái phiếu Chính phủ	324		-	-
II. Nợ dài hạn	330		1.890.915.837.664	1.520.448.359.028
1. Phải trả người bán dài hạn	331		-	-
2. Người mua trả tiền trước dài hạn	332		-	-
3. Chi phí phải trả dài hạn	333		-	-
4. Phải trả nội bộ về vốn kinh doanh	334		-	-
5. Phải trả nội bộ dài hạn	335		-	-
6. Doanh thu chưa thực hiện dài hạn	336	V.25	230.488.858.099	231.677.582.133
7. Phải trả dài hạn khác	337	V.21b	68.333.658.840	61.593.495.590
8. Vay và nợ thuê tài chính dài hạn	338	V.22b	1.591.981.449.040	1.220.610.259.547
9. Trái phiếu chuyển đổi	339		-	-
10. Cổ phiếu ưu đãi	340		-	-
11. Thuế thu nhập hoãn lại phải trả	341	V.26	111.871.685	6.567.021.758
12. Dự phòng phải trả dài hạn	342		-	-
13. Quỹ phát triển khoa học và công nghệ	343		-	-

BẢNG CÂN ĐỐI KẾ TOÁN HỢP NHẤT (tiếp theo)

Cho năm tài chính kết thúc ngày 31 tháng 12 năm 2018

Đơn vị tính: VND

CHỈ TIÊU	MÃ SỐ	THUYẾT MINH	SỐ CUỐI NĂM	SỐ ĐẦU NĂM
D - VỐN CHỦ SỞ HỮU	400		6.528.982.446.537	7.094.537.082.089
I. Vốn chủ sở hữu	410		6.528.982.446.537	7.094.537.082.089
1. Vốn góp của chủ sở hữu	411	V.27	2.969.249.570.000	2.882.769.570.000
- Cổ phiếu phổ thông có quyền biểu quyết	411a		2.969.249.570.000	2.882.769.570.000
- Cổ phiếu ưu đãi	411b		-	-
2. Thặng dư vốn cổ phần	412	V.27	1.941.832.197.040	1.941.832.197.040
3. Quyền chọn chuyển đổi trái phiếu	413		-	-
4. Vốn khác của chủ sở hữu	414	V.27	71.797.775.902	71.797.775.902
5. Cổ phiếu quỹ	415		-	-
6. Chênh lệch đánh giá lại tài sản	416		-	-
7. Chênh lệch tỷ giá hối đoái	417	V.27	88.120.738.511	65.512.288.857
8. Quỹ đầu tư phát triển	418	V.27	140.506.685.321	140.506.685.321
9. Quỹ hỗ trợ sắp xếp doanh nghiệp	419		-	-
10. Quỹ khác thuộc vốn chủ sở hữu	420	V.27	127.122.474.017	128.055.807.347
11. Lợi nhuận sau thuế chưa phân phối	421	V.27	541.644.403.653	1.113.091.207.224
- Lợi nhuận sau thuế chưa phân phối lũy kế đến cuối kỳ trước	421a		-	1.113.091.207.224
- Lợi nhuận sau thuế chưa phân phối kỳ này	421b		541.644.403.653	-
12. Nguồn vốn đầu tư xây dựng cơ bản	422		-	-
13. Lợi ích cổ đông không kiểm soát	429	V.27	648.708.602.093	750.971.550.398
II. Nguồn kinh phí và quỹ khác	430		-	-
1. Nguồn kinh phí	431		-	-
2. Nguồn kinh phí đã hình thành tài sản cố định	432		-	-
TỔNG CỘNG NGUỒN VỐN	440		9.984.063.244.119	11.291.217.207.272

TP. Hồ Chí Minh, ngày 25 tháng 3 năm 2019

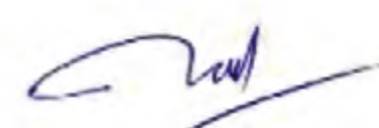

Phạm Quang Huy
Người lập



Nguyễn Minh Nguyệt
Kế toán trưởng



Đỗ Văn Minh
Tổng Giám đốc

BẢNG BÁO CÁO KẾT QUẢ HOẠT ĐỘNG KINH DOANH HỢP NHẤT

Cho năm tài chính kết thúc ngày 31 tháng 12 năm 2018

Đơn vị tính: VND

CHỈ TIÊU	MÃ SỐ	THUYẾT MINH	NĂM NAY	NĂM TRƯỚC
1. Doanh thu bán hàng và cung cấp dịch vụ	01	VI.1	2.707.556.390.735	3.990.532.084.494
2. Các khoản giảm trừ doanh thu	02		-	6.569.407.882
3. Doanh thu thuần về bán hàng và cung cấp dịch vụ	10		2.707.556.390.735	3.983.962.676.612
4. Giá vốn hàng bán	11	VI.2	1.739.451.058.619	2.954.816.507.075
5. Lợi nhuận gộp về bán hàng và cung cấp dịch vụ	20		968.105.332.116	1.029.146.169.537
6. Doanh thu hoạt động tài chính	21	VI.3	1.625.363.701.675	173.076.431.925
7. Chi phí tài chính	22	VI.4	43.698.716.269	145.904.768.287
<i>Trong đó: chi phí lãi vay</i>	23		128.796.150.372	143.856.433.218
8. Phần lãi hoặc lỗ trong công ty liên doanh, liên kết	24	V.2c	132.537.689.049	108.693.530.262
9. Chi phí bán hàng	25	VI.5	102.006.248.164	87.241.075.658
10. Chi phí quản lý doanh nghiệp	26	VI.6	320.526.194.092	344.481.363.099
11. Lợi nhuận thuần từ hoạt động kinh doanh	30		2.259.775.564.315	733.288.924.680
12. Thu nhập khác	31	VI.7	29.311.992.257	60.614.141.614
13. Chi phí khác	32	VI.8	106.947.870.911	143.448.248.481
14. Lợi nhuận khác	40		(77.635.878.654)	(82.834.106.867)
15. Tổng lợi nhuận kế toán trước thuế	50		2.182.139.685.661	650.454.817.813
16. Chi phí thuế thu nhập doanh nghiệp hiện hành	51	V.18	285.761.875.411	79.204.813.688
17. Chi phí thuế thu nhập doanh nghiệp hoãn lại	52	VI.9	(3.872.615.152)	(10.186.272.749)
18. Lợi nhuận sau thuế thu nhập doanh nghiệp	60		1.900.250.425.402	581.436.276.874
19. Lợi nhuận sau thuế của công ty mẹ	61		1.847.718.123.862	507.884.325.371
20. Lợi nhuận sau thuế của cổ đông không kiểm soát	62		52.532.301.540	73.551.951.503
21. Lãi cơ bản trên cổ phiếu	70	VI.10	6.207	1.962
22. Lãi suy giảm trên cổ phiếu	71	VI.10	6.207	1.962

TP. Hồ Chí Minh, ngày 25 tháng 3 năm 2019

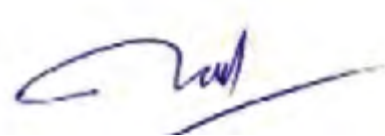

Phạm Quang Huy
Người lập

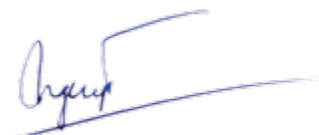

Nguyễn Minh Nguyệt
Kế toán trưởng



Đỗ Văn Minh
Tổng Giám đốc

BÁO CÁO LƯU CHUYỂN TIỀN TỆ HỢP NHẤT

(Theo phương pháp gián tiếp)

Cho năm tài chính kết thúc ngày 31 tháng 12 năm 2018

Đơn vị tính: VND

CHỈ TIÊU	MÃ SỐ	THUYẾT MINH	NĂM NAY	NĂM TRƯỚC
I. Lưu chuyển tiền từ hoạt động kinh doanh				
1. Lợi nhuận trước thuế	01		2.182.139.685.661	650.454.817.813
2. Điều chỉnh cho các khoản:				
- Khấu hao tài sản cố định và bất động sản đầu tư	02		335.232.703.722	311.224.396.453
- Các khoản dự phòng	03	V.2, V.7	(122.892.338.839)	(31.199.526.664)
- Lãi, lỗ chênh lệch tỷ giá hối đoái do đánh giá lại các khoản mục tiền tệ có gốc ngoại tệ	04	VI.3, VI.4	17.639.944.462	(1.214.025.035)
- Lãi, lỗ từ hoạt động đầu tư	05	VI.3, VI.7, VI.8	(1.523.621.758.771)	(117.858.891.134)
- Chi phí lãi vay	06	VI.4	128.796.150.372	143.856.433.218
- Các khoản điều chỉnh khác	07		-	-
3. Lợi nhuận từ hoạt động kinh doanh trước thay đổi vốn lưu động	08		1.017.294.386.607	955.263.204.651
- Tăng, giảm các khoản phải thu	09		12.097.650.902	123.714.499.644
- Tăng, giảm hàng tồn kho	10		15.577.001.482	(20.762.926.627)
- Tăng, giảm các khoản phải trả	11		(16.602.255.057)	(225.610.296.499)
- Tăng, giảm chi phí trả trước	12		(48.506.138.875)	5.965.976.929
- Tăng, giảm chứng khoán kinh doanh	13		-	2.064.388.947
- Tiền lãi vay đã trả	14	V.20, V.21, VI.4	(131.292.119.030)	(103.635.847.809)
- Thuế thu nhập doanh nghiệp đã nộp	15	V.18	(273.268.027.773)	(72.856.054.832)
- Tiền thu khác từ hoạt động kinh doanh	16		-	-
- Tiền chi khác cho hoạt động kinh doanh	17		(30.015.000.134)	(31.266.279.011)
Lưu chuyển tiền thuần từ hoạt động kinh doanh	20		545.285.498.122	632.876.665.393

BÁO CÁO LƯU CHUYỂN TIỀN TỆ HỢP NHẤT (tiếp theo)

Cho năm tài chính kết thúc ngày 31 tháng 12 năm 2018

Đơn vị tính: VND

CHỈ TIÊU	MÃ SỐ	THUYẾT MINH	NĂM NAY	NĂM TRƯỚC
II. Lưu chuyển tiền từ hoạt động đầu tư				
1. Tiền chi để mua sắm, xây dựng tài sản cố định và các tài sản dài hạn khác	21		(875.894.805.990)	(1.148.149.211.349)
2. Tiền thu từ thanh lý, nhượng bán tài sản cố định và các tài sản dài hạn khác	22		23.738.902.504	22.481.268.448
3. Tiền chi cho vay, mua các công cụ nợ của đơn vị khác	23		(180.657.840.992)	(49.659.718.192)
4. Tiền thu hồi cho vay, bán lại các công cụ nợ của đơn vị khác	24		187.092.840.992	76.800.000.000
5. Tiền chi đầu tư góp vốn vào đơn vị khác	25		(238.367.453.817)	(24.596.000.000)
6. Tiền thu hồi đầu tư góp vốn vào đơn vị khác	26		1.875.037.192.464	154.654.500.000
7. Tiền thu lãi cho vay, cổ tức và lợi nhuận được chia	27	V.2, V.6, VI.3	217.066.104.801	127.614.880.989
Lưu chuyển tiền thuần từ hoạt động đầu tư	30		1.008.014.939.962	(840.854.280.104)

BÁO CÁO LƯU CHUYỂN TIỀN TỆ HỢP NHẤT (tiếp theo)

Cho năm tài chính kết thúc ngày 31 tháng 12 năm 2018

Đơn vị tính: VND

CHỈ TIÊU	MÃ SỐ	THUYẾT MINH	NĂM NAY	NĂM TRƯỚC
III. Lưu chuyển tiền từ hoạt động tài chính				
1. Tiền thu từ phát hành cổ phiếu, nhận vốn góp của chủ sở hữu	31		86.480.000.000	-
2. Tiền trả lại vốn góp cho các chủ sở hữu, mua lại cổ phiếu của doanh nghiệp đã phát hành	32		-	-
3. Tiền thu từ đi vay	33		1.245.028.811.235	853.366.668.224
4. Tiền trả nợ gốc vay	34		(618.723.219.047)	(528.949.247.431)
5. Tiền trả nợ gốc thuê tài chính	35		(31.919.524.446)	(19.821.961.924)
6. Cổ tức, lợi nhuận đã trả cho chủ sở hữu	36		(2.840.778.555.486)	(40.196.768.938)
Lưu chuyển tiền thuần từ hoạt động tài chính	40		(2.159.912.487.744)	264.398.689.931
Lưu chuyển tiền thuần trong năm	50		(606.612.049.660)	56.421.075.220
Tiền và tương đương tiền đầu năm	60	V.1	779.802.200.597	724.469.956.298
Ảnh hưởng của thay đổi tỷ giá hối đoái quy đổi ngoại tệ	61		(623.102.444)	(1.088.830.921)
Tiền và tương đương tiền cuối năm	70	V.1	172.567.048.493	779.802.200.597

TP. Hồ Chí Minh, ngày 25 tháng 3 năm 2019

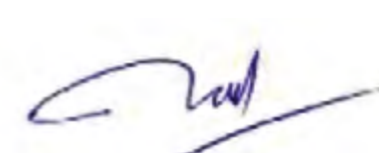

Phạm Quang Huy
Người lập



Nguyễn Minh Nguyệt
Kế toán trưởng



Đỗ Văn Minh
Tổng Giám đốc

PHỤ LỤC 01: GIÁ TRỊ PHẦN SỞ HỮU CỦA TẬP ĐOÀN TẠI CÁC CÔNG TY LIÊN DOANH, LIÊN KẾT

Cho năm tài chính kết thúc ngày 31 tháng 12 năm 2018

Đơn vị tính: VND

	Giá trị phần sở hữu đầu năm	Góp vốn trong năm	Tăng do chuyển nhượng và nhận chuyển nhượng	Phản lãi hoặc lỗ trong năm	Cổ tức, lợi nhuận được chia trong năm	Trích quỹ khen thưởng, phúc lợi trong năm	Giá trị phần chuyển nhượng	Giảm khác	Giá trị phần sở hữu cuối năm
Công ty Cổ phần Cảng Cái Mép Gemadept – Terminal Link	1.367.125.745.238	-	-	(12.820.960.675)	-	-	-	-	1.354.304.784.563
Công ty Cổ phần Dịch vụ Hàng hóa Sài Gòn	512.978.204.979	-	27.194.453.817	139.640.433.847	(184.685.117.500)	(2.914.400.000)	-	-	492.213.575.143
Công ty TNHH CJ Gemadept Logistics Holdings	-	-	133.411.196.946	26.633.679.323	-	(19.025.599)	-	-	160.025.850.670
Công ty TNHH Tiếp vận "K" Line – Gemadept	78.701.261.236	36.649.000.000	-	(3.599.290.693)	-	(136.195.800)	-	-	111.614.774.743
Công ty TNHH Golden Globe	89.355.403.136	6.969.000.000	-	(396.573.410)	-	-	-	(1.332.245.640)	94.595.584.086
Công ty TNHH CJ Gemadept Shipping Holdings	-	-	111.805.652.124	(20.308.408.247)	-	-	-	-	91.497.243.877
Công ty TNHH Thương mại Quả Cầu Vàng	77.882.534.978	-	-	3.803.833.711	-	-	-	(17.673.323.247)	64.013.045.442
Công ty Cổ phần Liên hợp Thực phẩm	32.770.982.211	-	-	(1.391.759.094)	-	-	-	(1.930.264.765)	29.448.958.352
Công ty Cổ phần Vận tải và Dịch vụ Điện lực	27.555.359.395	-	-	124.344.068	-	-	(27.679.703.463)	-	-
Các công ty liên doanh, liên kết khác	11.666.404.407	-	-	852.390.219	(1.157.040.000)	(221.229.009)	-	-	11.140.525.617
Cộng	2.198.035.895.580	43.618.000.000	272.411.302.887	132.537.689.049	(185.842.157.500)	(3.290.850.408)	(27.679.703.463)	(20.935.833.652)	2.408.854.342.493

TP. Hồ Chí Minh, ngày 25 tháng 3 năm 2019

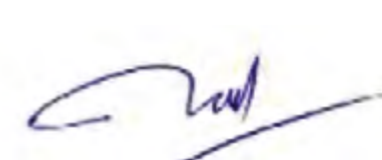

Phạm Quang Huy
Người lập



Nguyễn Minh Nguyệt
Kế toán trưởng



Đỗ Văn Minh
Tổng Giám đốc

PHỤ LỤC 02: TÌNH HÌNH TĂNG, GIẢM CHI PHÍ XÂY DỰNG CƠ BẢN DỒ DANG

Cho năm tài chính kết thúc ngày 31 tháng 12 năm 2018

Đơn vị tính: VND

	Số đầu năm	Chi phí phát sinh trong năm	Kết chuyển vào TSCĐ trong năm	Giảm khác	Số cuối năm
Mua sắm tài sản cố định	396.188.491.516	45.091.347.967	(372.694.430.718)	(690.000.000)	67.895.408.765
Xây dựng cơ bản dở dang	2.061.620.481.882	322.410.758.164	(625.161.687.241)	(119.210.607.660)	1.639.658.945.145
Công trình khu dân cư Rạch Chiếc	51.165.085.825	-	-	-	51.165.085.825
Dự án trồng cao su của Pacific Pride	704.723.258.140	59.672.954.370	-	(22.458.143.880)	741.938.068.630
Dự án trồng cao su của Pacific Pearl	358.756.768.260	32.871.215.218	(141.379.548)	(10.331.132.260)	381.155.471.670
Dự án trồng cao su của Pacific Lotus	472.932.713.220	30.148.609.080	-	(37.681.003.280)	465.400.319.020
Dự án nhà kho Hậu Giang	36.855.889.212	-	-	(36.855.889.212)	-
Dự án Cảng Nam Đình Vũ	394.552.832.185	165.900.892.542	(560.453.724.727)	-	-
Các dự án khác	42.633.935.040	33.817.086.954	(64.566.582.966)	(11.884.439.028)	-
Cộng	2.457.808.973.398	367.502.106.131	(997.856.117.959)	(119.900.607.660)	1.707.554.353.910

TP. Hồ Chí Minh, ngày 25 tháng 3 năm 2019

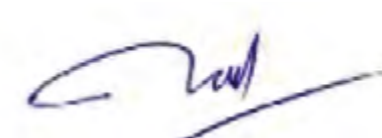

Phạm Quang Huy
Người lập



Nguyễn Minh Nguyệt
Kế toán trưởng



Đỗ Văn Minh
Tổng Giám đốc

PHỤ LỤC 03: BẢNG ĐỐI CHIẾU BIẾN ĐỘNG CỦA VỐN CHỦ SỞ HỮU

Cho năm tài chính kết thúc ngày 31 tháng 12 năm 2018

Đơn vị tính: VND

	Vốn góp của chủ sở hữu	Thặng dư vốn cổ phần	Vốn khác của chủ sở hữu	Chênh lệch tỷ giá hối đoái	Quỹ đầu tư phát triển	Quỹ khác thuộc vốn chủ sở hữu	Lợi nhuận sau thuế chưa phân phối	Lợi ích cổ đông không kiểm soát	Cộng
Số dư đầu năm trước	1.794.322.810.000	1.872.171.604.400	71.797.775.902	62.531.779.733	131.005.909.687	103.480.642.037	1.134.111.091.412	700.475.825.589	5.869.897.438.760
Tăng vốn trong năm	1.088.446.760.000	69.660.592.640	-	-	-	-	-	101.264.966.449	1.259.372.319.089
Giảm vốn trong năm	-	-	-	-	-	-	-	(7.450.450.000)	(7.450.450.000)
Lợi nhuận trong năm	-	-	-	-	-	-	507.884.325.371	73.551.951.503	581.436.276.874
Trích lập các quỹ thuộc vốn chủ sở hữu	-	-	-	-	12.847.582.653	25.695.165.306	(38.542.747.959)	-	-
Trích lập quỹ khen thưởng, phúc lợi	-	-	-	-	-	-	(56.970.275.464)	(1.517.729.892)	(58.488.005.356)
Chia cổ tức trong năm	-	-	-	-	-	-	(432.415.435.500)	(79.694.266.003)	(512.109.701.503)
Chi quỹ trong năm	-	-	-	-	-	(1.119.999.996)	-	-	(1.119.999.996)
Giảm do bán công ty con	-	-	-	-	(3.346.807.019)	-	-	(35.658.552.098)	(39.005.359.117)
Tăng/(Giảm) khác	-	-	-	2.980.509.124	-	-	(975.750.636)	(195.150)	2.004.563.338
Số dư cuối năm trước	2.882.769.570.000	1.941.832.197.040	71.797.775.902	65.512.288.857	140.506.685.321	128.055.807.347	1.113.091.207.224	750.971.550.398	7.094.537.082.089
Số dư đầu năm nay	2.882.769.570.000	1.941.832.197.040	71.797.775.902	65.512.288.857	140.506.685.321	128.055.807.347	1.113.091.207.224	750.971.550.398	7.094.537.082.089
Tăng vốn trong năm	86.480.000.000	-	-	-	-	-	-	-	86.480.000.000
Lợi nhuận trong năm	-	-	-	-	-	-	1.847.718.123.862	52.532.301.540	1.900.250.425.402
Trích lập quỹ trong năm	-	-	-	-	-	-	(40.962.084.068)	(388.962.045)	(41.351.046.113)
Chia cổ tức trong năm	-	-	-	-	-	-	(2.319.187.656.000)	(48.102.644.561)	(2.367.290.300.561)
Chi quỹ trong năm	-	-	-	-	-	(933.333.330)	-	-	(933.333.330)
Giảm do chuyển nhượng, giải thể công ty con	-	-	-	-	-	-	(39.411.599.353)	(106.303.643.239)	(145.715.242.592)
Tăng/(Giảm) khác	-	-	-	22.608.449.654	-	-	(19.603.588.012)	-	3.004.861.642
Số dư cuối năm nay	2.969.249.570.000	1.941.832.197.040	71.797.775.902	88.120.738.511	140.506.685.321	127.122.474.017	541.644.403.653	648.708.602.093	6.528.982.446.537

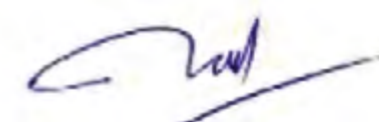

Phạm Quang Huy
Người lập



Nguyễn Minh Nguyệt
Kế toán trưởng



Đỗ Văn Minh
Tổng Giám đốc

PHỤ LỤC 04: THÔNG TIN VỀ BỘ PHẬN THEO LĨNH VỰC KINH DOANH (tiếp theo)

Cho năm tài chính kết thúc ngày 31 tháng 12 năm 2018

Đơn vị tính: VND

	Lĩnh vực khai thác cảng	Lĩnh vực logistics	Lĩnh vực kinh doanh bất động sản	Lĩnh vực trồng cao su	Các khoản loại trừ	Cộng
Năm trước						
Doanh thu thuần về bán hàng và cung cấp dịch vụ ra bên ngoài	1.828.668.547.226	2.152.902.070.265	2.392.059.121	-	-	3.983.962.676.612
Doanh thu thuần về bán hàng và cung cấp dịch vụ giữa các bộ phận	375.001.565.554	666.429.779.859	-	1.781.072.724	(1.043.212.418.137)	-
Tổng doanh thu thuần về bán hàng và cung cấp dịch vụ	2.203.670.112.780	2.819.331.850.124	2.392.059.121	1.781.072.724	(1.043.212.418.137)	3.983.962.676.612
Kết quả kinh doanh theo bộ phận	514.129.692.483	17.561.312.295	2.392.059.121	(14.044.363.518)	110.778.181.619	630.816.882.000
Các chi phí không phân bổ theo bộ phận						(33.393.151.220)
Lợi nhuận từ hoạt động kinh doanh						597.423.730.780
Doanh thu hoạt động tài chính						173.076.431.925
Chi phí tài chính						(145.904.768.287)
Thu nhập khác						60.614.141.614
Chi phí khác						(143.448.248.481)
Phần lãi hoặc lỗ trong công ty liên kết, liên doanh	(12.347.091.524)	118.473.651.423	2.566.970.363	-	-	108.693.530.262
Chi phí thuế thu nhập doanh nghiệp hiện hành						(79.204.813.688)
Chi phí thuế thu nhập doanh nghiệp hoãn lại						10.186.272.749
Lợi nhuận sau thuế thu nhập doanh nghiệp						581.436.276.874
Tổng chi phí đã phát sinh để mua tài sản cố định và các tài sản dài hạn khác	1.127.143.245.303	371.508.361.474	-	115.790.692.860	-	1.614.442.299.637
Tổng chi phí khấu hao và phân bổ chi phí trả trước dài hạn	180.667.875.048	163.607.836.385	-	190.775.194	-	344.466.486.627
Tổng giá trị các khoản chi phí lớn không bằng tiền (trừ chi phí khấu hao và phân bổ chi phí trả trước dài hạn)	-	-	-	-	-	-

PHỤ LỤC 04: THÔNG TIN VỀ BỘ PHẬN THEO LĨNH VỰC KINH DOANH (tiếp theo)

Tài sản và nợ phải trả của bộ phận theo lĩnh vực kinh doanh của Tập đoàn như sau:

Đơn vị tính: VND

	Lĩnh vực khai thác cảng	Lĩnh vực logistics	Lĩnh vực kinh doanh bất động sản	Lĩnh vực trồng cao su	Các khoản loại trừ	Cộng
Số cuối năm						
Tài sản trực tiếp của bộ phận	4.737.958.643.540	2.348.721.447.578	156.904.086.989	2.493.378.341.067		9.736.962.519.174
Các tài sản không phân bổ theo bộ phận						247.100.724.945
Tổng tài sản						9.984.063.244.119
Nợ phải trả trực tiếp của bộ phận	1.482.684.176.733	943.792.575.558	-	1.002.576.950.853	-	3.429.053.703.144
Nợ phải trả không phân bổ theo bộ phận						26.027.094.438
Tổng nợ phải trả						3.455.080.797.582
Số đầu năm						
Tài sản trực tiếp của bộ phận	4.146.931.845.374	3.392.769.827.332	151.893.467.233	2.814.106.267.176	-	10.505.701.407.115
Các tài sản không phân bổ theo bộ phận						785.515.800.157
Tổng tài sản						11.291.217.207.272
Nợ phải trả trực tiếp của bộ phận	1.426.404.870.008	1.732.170.375.736	-	969.994.688.299	-	4.128.569.934.043
Nợ phải trả không phân bổ theo bộ phận						68.110.191.140
Tổng nợ phải trả						4.196.680.125.183

TP. Hồ Chí Minh, ngày 25 tháng 3 năm 2019



Phạm Quang Huy
Người lập



Nguyễn Minh Nguyệt
Kế toán trưởng



Đỗ Văn Minh
Tổng Giám đốc

GEMADEPT CORPORATION

21st Fl., 6 Le Thanh Ton St., Ben Nghe Ward,
Dist. 1, Ho Chi Minh City, Vietnam

Tel: (84-28) 38 236 236

Fax: (84-28) 38 235 236

Email: info@gemadep.com.vn

Website: www.gemadep.com.vn